

Pametni telefon Cat[®] S30

Uporabniški priročnik

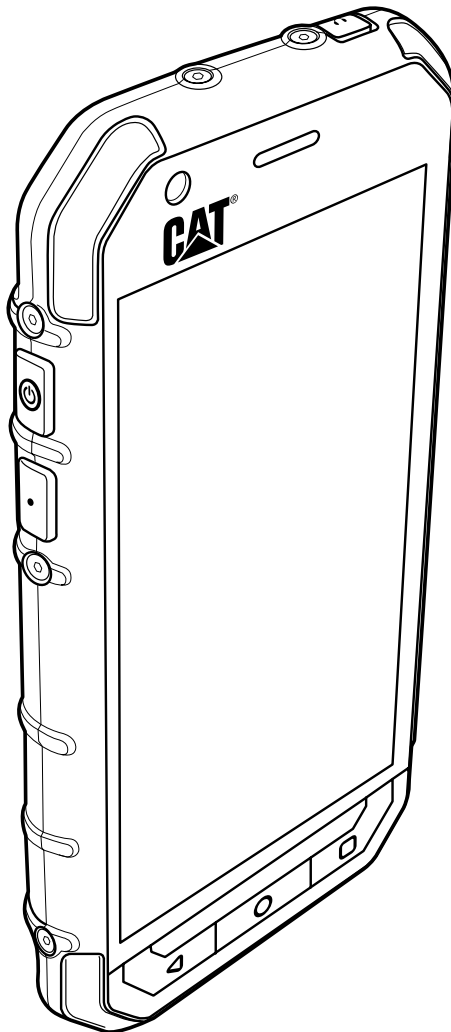

Pred uporabo pozorno preberite vsebino

Varnostni ukrepi

Prosimo, da pred uporabo pozorno preberete te varnostne ukrepe in se seznanite s pravilno uporabo mobilnega telefona.

Kljub robustni zasnovi tega telefona, ne priporočamo, da z njim kamorkoli udarjate, ga mečete, upogibate, stiskate ali po njem udarjate z drugimi predmeti.

Telefona ne uporabljajte v vlažnih prostorih, kot je kopalnica. Pazite, da telefona ne boste namenoma potapljali, oziroma po njem polivali tekočin.

Na mestih, kjer uporaba mobilnega telefona ni dovoljena, ga pravočasno izklopite, da ne boste motili drugih.

Mobilnega telefona ne uporabljajte med vožnjo.

Če se s telefonom nahajate v bolnišnicah in zdravstvenih ustanovah, upoštevajte pristojne predpise. Mobilni telefon izklopite blizu medicinskih aparatov.

Mobilni telefon izklopite na letališčih. Mobilni telefon lahko povzroči motnje pri delovanju nadzornih naprav.

Mobilni telefon izklopite blizu visoko občutljivih elektronskih naprav. Telefon lahko vpliva na delovanje teh naprav.

Telefona ali dodatkov ne poskušajte razstavljati. Mobilni telefona lahko servisirajo ali popravljajo le strokovno usposobljene osebe.

Mobilnega telefona ali njegove dodatne opreme ne postavljajte v predele z močnim elektromagnetnim poljem.

Medijev za shranjevanje podatkov z magnetnim zapisom ne odlagajte v bližino mobilnega telefona. Sevanje iz telefona lahko izbriše podatke, ki so shranjeni na teh medijih.

Mobilnega telefona ne izpostavljajte visokim temperaturam oziroma ga ne uporabljajte na mestih, kjer so prisotni vnetljivi plini, kot recimo na bencinskih črpalkah.

Mobilni telefon in dodatke shranjujte na mestih, ki niso dostopni majhnim otrokom. Otrokom ne dovolite, da bi uporabljali mobilni telefon brez nadzorstva odrasle osebe.

Za polnjenje in napajanje telefona uporabljate le predpisane polnilnike ter baterije, sicer lahko pride do eksplozije.

Upoštevajte vse zakone ali druge predpise o uporabi brezžičnih naprav. Pri uporabi brezžične naprave spoštujte zasebnost drugih in zakonske pravice.

Mobilnega telefona ne uporabljajte v letalih, bolnišnicah, bencinskih črpalkah ali profesionalnih delavnicah.

Osebe z vgrajenimi vsadki (srčni spodbujevalnik, inzulinska črpalka itd.) naj imajo mobilni telefon vsaj 15 cm proč od vsadka, med govorom pa naj imajo telefon na nasprotni strani vsadka.

Pri uporabi USB natančno sledite priporočilom iz tega priročnika. V nasprotnem primeru vaš mobilni telefon ali PC lahko utrpita poškodbe.

Pravno obvestilo

© 2015 Caterpillar. Vse pravice pridržane.

CAT, CATERPILLAR, BUILT FOR IT, njihovi logotipi, "Caterpillar Yellow," "Power Edge" reklamna oblačila, kakor tudi imena podjetij in izdelkov, ki se oglašujejo, so blagovne znamke podjetja Caterpillar in jih ni dovoljeno uporabljati brez njihovega dovoljenja.

Bullitt Mobile Ltd je imetnik licence Caterpillar Inc.

Bullitt Mobile Ltd. in blagovne znamke tretjih oseb, so last njihovih lastnikov.

Nobenega dela tega dokumenta brez predhodnega pisnega soglasja podjetja Caterpillar ne smete reproducirati ali prenašati v kakršnikoli obliki ali na kakršenkoli način.

Izdelek, ki je opisan v tem priročniku, lahko vključuje avtorsko zaščiteno programsko opremo proizvajalca ali njegovih licenčnih partnerjev. Kupci ne smejo na noben način kopirati, distribuirati, spreminjati, prevajati, razstavljati, dešifrirati, izločati, izvajati obratno inženirstvo, oddajati v najem, dodeljevati podlicenc omenjene programske ali strojne opreme, razen, če so takšna dejanja dovoljena z veljavno zakonodajo, oziroma jih odobrijo ustrezni imetniki avtorskih pravic na podlagi njihovih licenc.

Obvestilo

Nekatere funkcije izdelka in dodatne opreme, opisane v tem dokumentu, se sklicujejo na nameščeno programsko opremo, funkcije in nastavitve lokalnega omrežja, in jih ni mogoče aktivirati ali je njihova uporaba omejena z dovoljenji upravljavcev lokalnih omrežij in ponudniki storitev omrežja. Zato se opisi v tem gradivu morda ne bodo popolnoma ujemali z dejanskim izdelkom ali njegovimi dodatki.

Proizvajalec si pridržuje pravico, da lahko, brez predhodnega obvestila ali najave, spremeni kakršne koli informacije ali zahteve, vsebovane v teh navodilih za uporabo.

Proizvajalec ni odgovoren za zakonitost in kakovost programskih vsebin, ki jih nalagate ali prenašate s tem mobilnim telefonom, vključno vendar ne omejeno na besedila, slike, glasbo, filme in nevgrajeno programsko opremo, ki je predmet zaščitene intelektualne lastnine tretjih oseb. Vse posledice, ki izhajajo iz namestitve ali uporabe prej navedenih vsebin na tem mobilnem telefonu, nosi uporabnik sam.

BREZ JAMSTVA

Vsebina tega priročnika je na voljo "takšna kot je". Razen kot je določeno v veljavnih zakonih, brez kakršnih koli jamstev, bodisi izrecnih ali implicitnih, vključno z, vendar ne omejeno na, predpisano jamstvo o trgovski kakovosti in ustreznosti za določen namen, so navedbe v tem priročniku točne, zanesljive in vsebinsko celovite.

V največjem obsegu, ki ga dovoljuje veljavna zakonodaja, proizvajalec v nobenem primeru ne odgovarja za nobeno posebno, naključno, posredno ali posledično škodo ali izgubo dobička, posla, dohodka, podatkov, dobrega imena ali pričakovanih prihrankov.

Uvozni in izvozni predpisi

Kupcem so, v skladu z vsemi veljavnimi izvoznimi in uvoznimi zakoni in predpisi, zagotovljene vsa ustrezna zakonska dovoljenja in licence, da lahko izvozijo ter ponovno uvozijo izdelke, naveden v tem priročniku, vključno s programsko opremo in vsebovanimi tehničnimi podatki.

Vsebina

Dobrodošli uporabnik pametnega telefona Cat® S30	1
Spoznajte svoj mobilni telefon	1
Ključne funkcije na dosegu prstov	1
Začnite uporabljati svoj mobilni telefon	2
Vklop ali izklop mobilnega telefona	4
Spoznajte začetni zaslon mobilnega telefona	4
Uporaba zaslona na dotik	5
Zaklepanje in odklepanje zaslona	5
Zaslon	6
Zasnova zaslona	6
Polje z obvestili	7
Ikone bližnjic	7
Mape	8
Ozadja	8
Prenos medijskih vsebin na in z vašega mobilnega telefona	8
Uporaba načina letenja	9
Telefon	9
Klicanje	9
Sprejem in zavrnitev klica	10
Druge dejavnosti med klicem	10
Uporaba dnevnika klicev	11
Stiki	12
Komunikacija s stiki v telefonu	13
Uporaba zaslonske tipkovnice	14
Sporočila	14
SMS in MMS	14
E-pošta	16
Wi-Fi	18
Bluetooth	18
Zabava	20
Fotografiranje in snemanje video posnetkov	20
Predvajanje glasbe	22
Poslušanje FM radia	23
Storitve Google	24

Uporaba Google Maps™	26
Uporaba YouTube™	27
Uporaba Google Play	27
Sinhronizacija informacij	29
Upravljanje vaših računov	29
Prilagajanje sinhronizacije vašega računa.....	30
Uporaba drugih aplikacij	30
Uporaba koledarja	30
Uporaba alarma.....	31
Računalo.....	32
Upravljanje vašega mobilnega telefona	32
Nastavitev datuma in ure.....	32
Nastavitev zaslona.....	33
Nastavitev melodije zvonjenja	33
Konfiguriranje gumba za programiranje	34
Nastavitev storitev telefona.....	34
Zaščita vašega mobilnega telefona.....	35
Upravljanje aplikacij.....	35
Načini za sprostitvev pomnilnika vašega mobilnega telefona	36
Ponastavitev vašega mobilnega telefona	36
Ponastavitev vaše naprave na tovarniške nastavitve.....	36
Ogled E-oznake.....	37
Dodatek	38
Opozorila in varnostni ukrepi	38
Dodatna oprema.....	39
Čiščenje in vzdrževanje	40
Združljivost s slušnimi pripomočki (HAC)	41
Klic v sili	41
FCC izjava	41
Kanadska panožna izjava	42
Informacije o izpostavljenosti RF (SAR)	43
Preprečevanje okvare sluha.....	44
Izjava o skladnosti	44
CE SAR skladnost	45
Informacije glede odlaganja in recikliranja	45

Dobrodošli uporabnik pametnega telefona Cat® S30

Pametni telefon S30 4G je zasnovan za zunanjo uporabo in ima veliko prednosti za uporabo v zahtevnih okoljih. Telefon je pridobil panožno najvišji standard glede robustnosti, IP68, zato je tudi vodoodporen, zaslon pa lahko uporabljate tudi z mokrimi prsti. Zaslon je iz stekla, ki je odporno na praske, je zaščiten pred vdorom prahu in lahko zdrži padec z višine 1,8m. Telefon ima procesor quad core (1,1 Ghz), ki poganja najnovejšo različico sistema Android™ 5.1, (Lollipop) z dostopom do Google Play™, zato ni nobenega kompromisa med zmogljivostjo in zaščito.

Kot dopolnitev čvrste zasnove, se S30 ponaša z brezhibnim delovanjem nameščenih aplikacij, zaradi izjemno zmogljive baterije pa lahko nemoteno brskate po spletu, pošiljate sporočila, predvajate glasbo, pri čemer lahko pomnilnik razširite do 64 GB.

Spoznajte svoj mobilni telefon

Telefon na dlani

1. Sprednji fotoaparati
2. Slušalke
3. Zadnji fotoaparati
4. Mikrofon/zvočnik
5. LED bliskavica
6. Reža za kartico MicroSD
7. Reža za kartico Nano SIM
8. Gumba glasnost/fotoaparati
9. Priklop za slušalke
10. Gumb za nazaj
11. Gumb za nedavne aplikacije
12. Gumb domov
13. Gumb za programiranje
14. Gumb za vklop

POGLED OD SPREDAJ

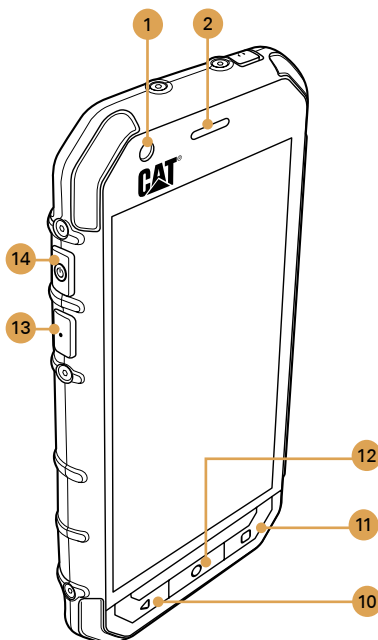

POGLED OD ZADAJ

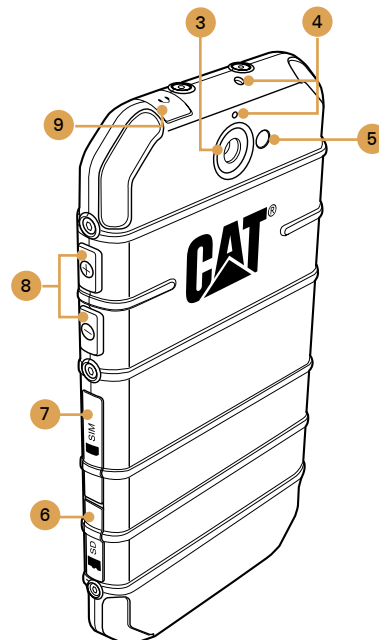

Ključne funkcije na dosegu prstov

Gumb za vklop

- Pritisnite, da vklopite vaš mobilni telefon.
- Pritisnite in zadržite, da odprete meni z možnostmi za telefoniranje.
- Pritisnite, da zaklenete ali zbudite zaslon, ko je vaš mobilni telefon vklopljen.

Gumb domov

- Pritisnite ga, kadar želite prikazati začetni zaslon.
- Z dolgim pritiskom na gumb "Home" se bo prikazala ikona Google™. Za zagon aplikacije Google ali Google Now™, se dotaknite ikone.

Gumb za nedavne aplikacije

Dotaknite se za prikaz seznama nedavno uporabljenih aplikacij.

Gumb za nazaj

- Pritisnite ga, če želite prikazati nedavno uporabljeni zaslon.
- Uporabite ga za zapiranje zaslonske tipkovnice.

Gumba glasnost/fotoaparati

Ko je vklopljena aplikacija fotoaparati, z gumboma **glasnost / fotoaparati** lahko zajemate fotografije. Ko aplikacija fotoaparati ni vklopljena, imata gumba **glasnost / fotoaparati** lahko tudi druge funkcije.

- Glasnost – Za povečanje glasnosti, pritisnite gumb **Glasnost gor (+)** za zmanjšanje glasnosti, pa pritisnite gumb **Glasnost dol (-)**.
- Slika zaslona – Hkrati pritisnite gumba **Vklop + izklop in Glasnost dol (Ⓢ+ -)**.

Začnite uporabljati svoj mobilni telefon

Namestitev pomnilniške kartice

1. Odprite pokrov reže za pomnilniško kartico microSD.

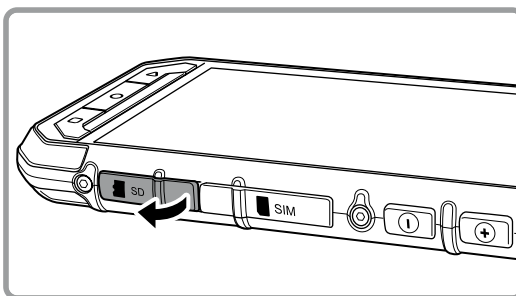

2. Vstavite kartico MicroSD, kot je prikazano.

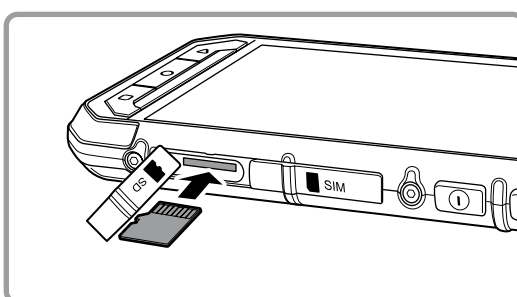

Opomba:

- Vstavite kartico MicroSD s kontaktnim delom obrnjenim gor, potisnite jo do konca v režo dokler ne zaslišite zvoka za zaklepanje.
- Če želite odstraniti kartico MicroSD, jo pritisnite v režo, da se sprostí iz ležišča.
- Na MicroSD kartico ne pritiskajte s preveliko silo, da ne poškodujete kartice ali reže.

Namestitev nano kartice SIM

1. Odprite pokrov reže za pomnilniško kartice SIM.

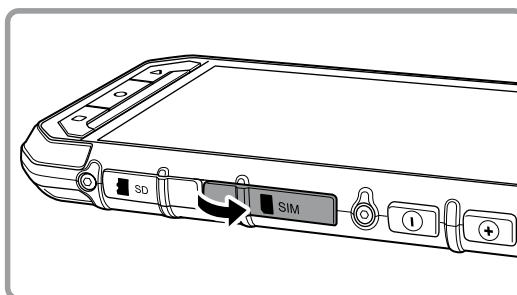

2. Izvlecite pladenj SIM.

3. Vstavite kartico nano SIM v pladenj SIM, kot je navedeno na vodilu pladnja.

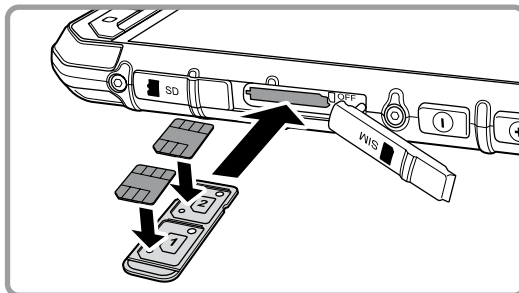

4. Vstavite pladenj SIM v režo za kartico SIM.

Opomba:

- Vstavite kartico nano SIM v pladenj SIM, z zlatimi kontakti obrnjenimi navzgor, potisnite pladenj do konca, dokler ne zaslišite klika.
- Če želite nano kartico SIM odstraniti iz reže, jo potisnite v režo in jo sprostite ter izvlecite. Nato odstranite kartico nano SIM.

Polnjenje baterije

S30 ima vgrajeno baterijo, če jo želite napolniti, storite naslednje:

1. Priključite priloženi kabel USB v polnilnik.

Opomba:

Uporabljajte le s strani Cat® odobrene polnilnike in kable. Neodobrena oprema lahko povzroči poškodbe naprave oziroma eksplozijo baterije.

2. Odprite pokrov USB priklopa. Priključite kabel USB v prikllop telefona.

Opomba:

Pri priključevanju USB kabla pazite, da ne uporabite prekomerne sile.

Bodite pozorni na pravilno usmerjenost priklopa. Če prikllop kabla napačno vstavite, lahko pride do škode, ki ni zajeta v garanciji.

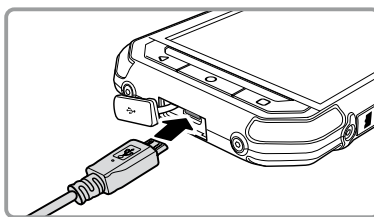

3. Priključite USB v ustrezni AC prikllop in vzpostavite povezavo z električnim omrežjem.

4. Ko je polnjenje končano, odstranite prikllop iz naprave, nato pa odstranite še polnilnik iz stenske vtičnice.

Opomba:

Če je baterija popolnoma prazna, utegne trajati nekaj minut, preden se bo pojavila ikona za polnjenje.

Pomembne informacije o bateriji

Če baterije niste uporabljali dlje časa, se takoj po priklopu v polnilnik morda ne bo takoj pokazalo stanje polnjenja. Zato po priklopu počakajte nekaj minut in šele nato poskusite telefon vklopiti. Med tem časom animirani prikazovalnik stanja morda ne bo prikazan na zaslonu.

Čas, potreben za polnjenje baterije je odvisen od temperature okolja in starosti baterije.

Ko je nivo napolnjenosti baterije nizek, telefon predvaja opozorilo in prikaže poziv za polnjenje. Ko je baterija skoraj izpraznjena, se telefon samodejno izklopi.

Vklop ali izklop mobilnega telefona

Vklop mobilnega telefona

Pritisnite gumb **Vklop/izklop** (⏻).

Ob prvem vklopu telefona, se bo prikazal pozdravni zaslon. Izberite želeni jezik in za nadaljevanje postopka namestitve pritisnite na ikono Start.

Opomba:

Če imate na kartici SIM nastavljeno zaščito z osebno identifikacijsko številko (PIN), boste morali pred prikazom pozdravnega zaslona, vnesti kodo PIN. Za dokončanje namestitve mora biti na voljo Wi-Fi ali podatkovna povezava.

Čarovnik za namestitev vas bo pozval, da se prijavite z obstoječim ali novim računom Google.

Opomba:

Namestitev računa lahko preskočite in jo do konca izvedete kasneje. Namestitev Google računa je obvezna zato, ker telefon omogoča uporabo nekaterih storitev Google, te pa za delovanje rabijo račun.

Izklop mobilnega telefona

1. Za ogled menija z možnostmi telefona, pritisnite in zadržite gumb **Vklop/izklop**.

2. Dotaknite se gumba **Izklop**.

Spoznajte začetni zaslon mobilnega telefona

Ko se prijavite ali, ko vklopite telefon, se odpre Začetni zaslon. Začetni zaslon je začetna točka za dostop do vseh funkcij na telefonu. Ta prikazuje ikone aplikacij, pripomočke, bližnjice in druge funkcije. Na začetnem zaslonu lahko po meri prilagodite ozadje in prikaz zelenih elementov.

Začetni zaslon vsebuje ikono za zagon (⌂). Dotaknite se je in zaženite zeleno nameščeno aplikacijo (aplikacije).

Opomba:

Z dolgim pritiskom na prazen prostor na začetnem zaslonu boste zagnali bližnjico do nastavitvev ozadja, pripomočkov ter nastavitvev.

Uporaba zaslona na dotik

Dejanja zaslona na dotik

Dotik: S konico prsta se dotaknite želenega elementa, potrdite izbiro ali zaženete aplikacijo.

Dotik in zadržanje: S konico prsta se dotaknite elementa in ga zadržite dokler se mobilni telefon ne odzove. Na primer, če želite odpreti meni z možnostmi aktivnega zaslona, se dotaknite zaslona in držite dokler se ne prikaže meni.

Podrseljaj: S prstom podrsajte po zaslonu, bodisi vertikalno ali horizontalno. Na primer, podrsajte v levo ali desno, če želite preklopiti med slikami.

Povlek: Dotaknite se in pridržite želeni element s prstom. Povlecite izbrani element na kateri koli del zaslona. Lahko na primer povlečete ikono, ko jo želite premakniti ali jo izbrisati.

Vrtenje zaslona vašega mobilnega telefona

Usmeritev večine zaslonov se bo prilagajala s položajem samega telefona, od pokončne, do ležeče in nasprotno. Glejte stran 33.

Zaklepanje in odklepanje zaslona

Zaklepanje zaslona

Ko je vaš mobilni telefon vklopljen, zaslon zaklenete tako, da pritisnete gumb **vklop**. Ko je zaslon zaklenjen, lahko še vedno prejemate sporočila in klice.

Če pustite vaš mobilni telefon za nekaj časa pri miru, se bo zaslon zaklenil samodejno.

Odklepanje zaslona

Zaslon prebudite tako, da pritisnete tipko **Vklop**. Zaslon odklenete tako, da povlečete ikono ključavnice (🔒) na sredino zaslona.

Če želite uporabljati funkcijo fotoaparata neposredno z zaklenjenega zaslona, povlecite ikono fotoaparata (📷) proti levi in tako zaženite aplikacijo fotoaparata.

Če želite uporabljati funkcijo telefoniranja neposredno z zaklenjenega zaslona, povlecite ikono slušalke (📞) proti desni in tako zaženite aplikacijo telefon.

Opomba:

Če ste nastavili zaklepanje zaslona, boste pozvani, da odklenete zaslon. Za podrobnosti glejte "Zaščita vašega mobilnega telefona s funkcijo Zaklepanje zaslona", na strani 35.

Prikazovalnik

Zasnova zaslona

Obvestila in informacije o stanju

Vrstica stanja je prikazana na vrhu vsakega zaslona. Ta prikazuje ikone obvestil o neodgovorjenih klicih ali prejetih sporočilih (na levi) in ikone stanja telefona, kot je napolnjenost baterije (na desni), in uro.



Ikone stanja

3G	Povezava s 3G mobilnim omrežjem		Način vibriranja
G	Povezava z GPRS mobilnim omrežjem		Lokacija je najdena
E	Povezava z EDGE mobilnim omrežjem		Baterija je zelo prazna
H	Povezava s HSDPA mobilnim omrežjem		Baterija je prazna
H ⁺	Povezava s HSPA+ mobilnim omrežjem		Baterija je delno izpraznjena
4G	Povezava s 4G mobilnim omrežjem		Baterija je polna
R	Gostovanje		Baterija se polni
	Moč signala mobilnega omrežja		FM radio je vključen
	Ni signala		Način letenja
	Vzpostavljena je povezava z omrežjem Wi-Fi		Povezava z napravo Bluetooth

Ikone obvestil

	Novo e-poštno sporočilo		Neodgovorjen klic
	Novo večmedijsko sporočilo		Zunanji zvočnik je vključen
	Alarm je nastavljen		Mikrofon telefona je utišán
	Prihajajoči dogodek		Prenašanje podatkov
	Podatki se sinhronizirajo		Telefon je povezan preko USB kabla
	Težava s prijavo ali sinhronizacijo		Novo večmedijsko sporočilo
	Slika zaslona je zajeta		

Polje z obvestili

Vaš mobilni telefon vas bo obvestil vsakič, ko boste prejeli novo sporočilo ali pa bo na vrsti nov dogodek. Polje z obvestili tudi vas obvešča o alarmih in nastavitvah - na primer, ko se aktivira alarm. Polje z obvestili odprite, če želite videti, kdo je operater brezžičnega omrežja, oziroma si ogledati sporočilo, opomnik, oziroma obvestilo o dogodku.

Odpiranje polja z obvestili

1. Ko se v vrstici za obvestila prikaže nova ikona obvestila, se dotaknite vrstice z obvestili in jo povlecite navzdol, ter si oglejte vsebino.
2. Če želite odpreti povezano aplikacijo, se dotaknite obvestila.

Zapiranje polja z obvestili

Za neposredno zapiranje polja z obvestili (brez gledanja), se enostavno dotaknite in zadržite obvestilo ter ga povlecite proti levi/desni strani zaslona.

Za zapiranje polja z obvestili, potisnite spodnji del polja navzgor.

Ikone bližnjic

Dodajanje novega zaslonskega elementa

1. Začetnem zaslonu se dotaknite  in omogočite prikaz vseh aplikacij.
2. Če želite dodati element, povlecite ikono aplikacije na želeno mesto domačega zaslona.

Premikanje zaslonskega elementa

1. Dotaknite se in pridržite ikono aplikacije na začetnem zaslonu toliko časa, da se ikona poveča.
2. Ikono še vedno držite in jo povlecite na želeno mesto na zaslonu ter jo spustite.

Opomba:

Za postavitev ikone mora biti na začetnem zaslonu dovolj prostora.

Odstranitev zaslonskega elementa

1. Dotaknite se in pridržite ikono aplikacije na začetnem zaslonu toliko časa, da se ikona poveča.
2. Ne da bi dvignili prst povlecite element, ki ga želite **odstraniti**.
3. Ko se element obarva rdeče, ga spustite in slednji bo odstranjen z začetnega zaslona.

Pripomočki

Pripomoček vam omogoča predogled ali zagon aplikacije. Pripomočke lahko postavite na zaslon kot ikone ali predoglede oken. Nekaj pripomočkov je že privzeto nameščenih na začetnem zaslonu. Več pripomočkov si lahko prenesete iz Google Play. Postopek dodajanja pripomočkov na enega od zaslonov:

1. Dotaknite se začetnega zaslona in ga zadržite.
2. Dotaknite se polja **PRIPOMOČKI** in odprli se bodo pripomočki, ki so na voljo.
3. Če želite dodati element, povlecite ikono zelenega pripomočka na zeleno mesto domačega zaslona.

Mape

Ustvarjanje mape

Povlecite ikono aplikacije ali bližnjico in jo spustite na zgornji del podobnih aplikacij.

Preimenovanje mape

1. Dotaknite se zelene mape.
2. V naslovno vrstico mape vnesite njeno novo ime.
3. Ko mapo preimenujete, pritisnite tipko **Back**.

Ozadja

Spreminjanje ozadja

1. Dotaknite se začetnega zaslona in ga zadržite.
2. Dotaknite se gumba **OZADJA**.
3. Med razpoložljivimi možnostmi izberite zeleno ozadje.
4. Dotaknite se polja **Nastavi ozadje** in tako nastavite zeleno ozadje kot ozadje začetnega zaslona.

Prenos medijskih vsebin na in z vašega mobilnega telefona

Prenašanje priljubljenih glasbenih in slikovnih datotek med mobilnim telefonom in osebnim računalnikom v načinu Media Device MTP.

1. Povežite vaš mobilni telefon z računalnikom s kablom USB in način MTP se bo aktiviral.
2. Vaš telefon bo v raziskovalcu računalnika prikazan kot izmenljivi disk, katerega vsebino si boste lahko ogledali, če boste odprli mapo za shranjevanje, v kolikor pa je vanj vstavljena kartica SD, si boste lahko ogledali tudi njeno vsebino.

Opomba:

Če uporabljate računalnik Mac, boste morali prenesti gonilnike z naslova: <http://www.android.com/filetransfer/>

Uporaba načina letenja

Ponekod je lahko zahtevano, da izklopite brezžične povezave vašega telefona. Če ne želite izklopiti mobilnega telefona, ga lahko nastavite v **Način letenja**.

1. Pritisnite in zadržite gumb za **Vklop**.
2. V meniju z možnostmi izberite **Način letenja**.

Lahko pa uporabite aplikacijo **Nastavitve** v kateri odprete meni **Brezžične povezave in omrežja** in v njem omogočite **Način letenja**.

Telefon

Telefonski klic lahko izvedete na več načinov. Lahko enostavno vtipkate številko preko tipkovnice, izberete številko zelenega stika iz imenika, kliknete na številko, ki je na spletni strani oziroma na dokumentu, ki ga imate odprtega. Med aktivnim klicem lahko prevzamete nov dohodni klic, oziroma ga preusmerite v glasovno pošto. Med klicem lahko tudi dodate druge stike in tako vzpostavite konferenčni klic.

Opomba:

Glede podpore za konferenčni klic in števila možnih sodelujočih, se posvetujte s svojim mobilnim operaterjem.

Klicanje

Za pozivanje možete koristiti aplikacijo telefona ili odabrati broj iz **Kontakti** ili evidencije. Če želite vzpostaviti klic, lahko uporabite aplikacijo Telefon, ali pa izberete številko iz Stikov oziroma iz dnevnika klicev.

Med samim klicem se za vrnitev na začetni zaslon ter uporabo drugih funkcij lahko dotaknete tipke Domov. Če se želite vrniti na zaslon za klicanje, povlecite vrstico z obvestili navzdol in se dotaknite polja Trenutni klic.

Klicanje preko tipkovnice

1. Na začetnem zaslonu se dotaknite . Nato se dotaknite  in odprla se bo tipkovnica.

Opomba:

Lahko pa tudi odprete aplikacijo telefon, tako da se dotaknete  in nato **Telefon** ().

2. Preko tipkovnice vnesite zeleno telefonsko številko.

Nasvet: Vaš mobilni telefon podpira funkcijo SmartDial, ki deluje tako, da ob dotiku določene številke telefon samodejno začne iskati med stiki in prikaže seznam ustreznih stikov. Če si želite ogledati vse možne rezultate, tipkovnico zaprite.

3. Po vnosu številke ali izbiri stika, se dotaknite .

Klicanje iz imenika

1. Na začetnem zaslonu se dotaknite  in omogočite prikaz stikov. Če je telefon že v načinu klicanja, se za prikaz stikov dotaknite polja **Vsi stiki**.



Opomba:

Lahko pa tudi odprete aplikacijo stiki, tako da se dotaknete  in nato **Stiki** (.

2. Na seznamu se dotaknite stika, ki ga želite poklicati.

3. Za vzpostavitev klica, se dotaknite telefonske številke.

Klicanje iz dnevnika klicev







1. Dotaknite se  > **Telefon** (). Za dostop do zavihka **NEDAVNI KLICI**, podrsajte po zaslonu. Videli boste seznam nedavnih klicev. Če ne najdete zelenega stika, tapnite **Prikaži celotno** zgodovino klicev in prikazala se bo celotna zgodovina klicev.

2. Za vzpostavitev klica, se dotaknite stika na seznamu in pritisnite možnost **POVRATNI KLIC**.

Sprejem in zavrnitev klica

Sprejem ali zavrnitev dohodnega klica

Ko prejmete klic, se odpre zaslon za prikaz dohodnega klica, ki vsebuje ID klicatelja in vse dodatne informacije o klicatelju, ki ste jih vnesli v **Stike**.

- Če želite sprejeti klic, se dotaknite  in vsebino povlecite proti desni (.
- Če želite zavrniti klic, se dotaknite  in povlecite vsebino proti levi (.
- Za zavrnitev klica in odgovor klicatelju s sporočilom, se dotaknite  povlecite navzgor ()) ter izberite bodisi eno od v naprej pripravljenih sporočil, ali pa izberite **Sporočilo po meri ...** ter sestavite lastno sporočilo.

Opomba:

Kada tapnete na . Pa izgine iz zaslona.

Prekinitev klica

Za prekinitev aktivnega klica,  pritisnite.





Druge dejavnosti med klicem

Vzpostavitev konferenčnega klica

Če med aktivnim klicem prejmete nov klic, slednjega lahko dodate aktivnemu klicu. Ta funkcija je znana kot konferenčni klic. V konferenčni klic lahko vključite tudi druge stike.

Opomba:

Glede podpore za konferenčni klic in števila možnih sodelujočih, se posvetujte s svojim mobilnim operaterjem.

1. Za vzpostavitev konferenčnega klica, najprej pokličite številko prvega stika, ki ga želite vključiti. Ko klic s tem stikom vzpostavite, se dotaknite .
2. Dotaknite se **Dodaj klicin** vnesite telefonsko številko osebe, ki jo želite pridružiti pogovoru.
3. Dotaknite se  ali izberite nekoga iz vašega dnevnika klicev ali **Stikov**. Klic s prvim stikom je samodejno preklopljen na čakanje.
4. Ko se vzpostavi povezava z drugim stikom, se dotaknite  in tapnite **Spoji klice**.
5. Če konferenčnemu klicu želite dodati več stikov, se dotaknite  in ponovite korake 2 do 4.
6. Če želite končati konferenčni klic in prekiniti povezavo z vsemi stiki, se dotaknite .

Preklapljanje med klici





Če med aktivnim klicem prejmete nov klic, aktivnega lahko preklopite na čakanje in sprejmete novega.

1. Medtem, ko ste vključeni v dva klica hkrati, pritisnite ime stika ali telefonsko številko v spodnjem levem vogalu.
2. Trenutni klic bo preklopljen na čakanje in vzpostavili boste povezavo z drugim klicem.





Uporaba dnevnika klicev

Dnevnik klicev vsebuje seznam klicev, tistih, ki ste jih klicali vi, prejetih ali neodgovorjenih. Dnevnik klicev lahko uporabite za hitro iskanje nedavno klicanih števil, oziroma za dodajanje stikov, ki so vas klicali na svoj seznam stikov.



Shranjevanje vnosov na seznam Stiki

1. Na začetnem zaslonu se dotaknite  nato se dotaknite .
2. Dotaknite se **Zgodovina klicev**.
3. Dotaknite se ikone za vnos, ki ga želite dodati. Na primer, .
4. Dotaknite se .
5. Bodisi dodajte zapis obstoječemu stiku ali izberite **Ustvari nov stik** (.

Odstranjevanje vnosa s seznama

1. Na začetnem zaslonu se dotaknite  nato se dotaknite .
2. Dotaknite se **Zgodovina klicev**.
3. Dotaknite se ikone za vnos, ki ga želite izbrisati. Na primer, .
4. Dotaknite se .
5. Dotaknite se **Izbriši**.
6. Dotaknite se **V redu** in tako potrdite, da želite izbrisati stik.

Brisanje dnevnika klicev

1. Na začetnem zaslonu se dotaknite  nato se dotaknite .
2. Dotaknite se **Zgodovina klicev**.
3. Dotaknite se  > **Izbriši dnevnik klicev**.





Stiki

Aplikacija Stiki omogoča shranjevanje in upravljanje podatkov, kot so telefonske številke in naslovi vaših stikov. Ko shranite podatke o stiku v vaš mobilni telefon, vam aplikacija omogoča enostaven dostop do stikov s katerimi želite komunicirati.

Odpiranje aplikacije Stiki

Če imate nov mobilni telefon in vanj še niste dodali nobenega stika, aplikacija Stiki prikaže sporočilo z nasveti o tem, kako lahko dodate stik v mobilni telefon.

Če želite odpreti aplikacijo, storite nekaj od naslednjega:

- Dotaknite se  na začetnem zaslonu.
- Dotaknite se  in nato **Stiki** (). Za dostop do zavihka **VSI STIKI** podrsajte po levem delu zaslona.
- Dotaknite se  na domačem zaslonu, za dostop do zavihka **VSI STIKI** podrsajte po levem delu zaslona.

Vsi vaši stiki bodo prikazani v abecednem vrstnem redu.

Kopiranje stikov

Stike s kartice SIM ali z notranjega pomnilnika lahko kopirate.

1. Na seznamu stikov se dotaknite  > **Uvoz/izvoz**.

2. Storite eno od naslednjega:





- Če želite uvoziti stike s kartice SIM:
Dotaknite se **Uvoz s kartice SIM** in se odločite ali želite ustvariti stike v telefonu ali računu Google. Nato izberite stike za uvoz.
- Če želite uvoziti stike z notranjega pomnilnika:
Dotaknite se **Uvezi iz memorije** i odlučite da li želite da kreirate kontakte pod nalogom
Dotaknite se **Uvoz s pomnilnika telefona** in se odločite ali želite ustvariti stike v telefonu ali računu Google. Nato izberite možnost datoteke vCard > izberite datoteko vCard, ki jo želite uvoziti > **V redu**.

Varnostno kopiranje stikov

Stike s kartice SIM ali z notranjega pomnilnika lahko kopirate.

1. Na seznamu stikov se dotaknite  > **Uvoz/izvoz**.



2. Storite eno od naslednjega:

- Če želite izvoziti stike na kartico SIM:
Dotaknite se **Izvozi na kartico SIM**. Izberite stike za izvoz. Ko opravite izbiro, se dotaknite .
Opomba:
Če želite izbrati vse stike, pritisnite  in izberite možnost **Vsi**.
- Če želite izvoziti stike na notranji pomnilnik:
Dotaknite se **Izvoz v pomnilnik**. Izberite stike za izvoz. Ko opravite izbiro, se dotaknite .
Prikazalo se bo sporočilo za potrditev, za nadaljevanje pritisnite **V redu**.
Opomba:
Če želite izbrati vse stike, pritisnite  in izberite možnost **Vsi**.

Dodajanje stika

1. Na seznamu stikov se dotaknite  in dodajte nov stik.
2. Vnesite ime stika, nato dodajte morebitne podatke o stiku, ki sta telefonska številka ali naslov.
3. Ko končate, izberite možnost **Dodaj nov stik** in tako shranite želene informacije.

Dodajanje stika med priljubljene

1. Dotaknite se stika, ki ga želite dodati med priljubljene.
2. Dotaknite se  poleg imena in ikona se bo obarvala sivo ().

Iskanje stika

1. Na seznamu stikov se dotaknite  in tako poiščite nov stik.
2. Vnesite ime stika, ki ga iščete. Med vnašanjem imena stika, se bodo pojavili stiki z ustreznim imenom.

Urejanje stika

Kasneje lahko vedno spremenite podatke, ki ste jih shranili za stik.

1. Na seznamu stikov se dotaknite stika, katerega podatke želite urejati.
2. Dotaknite se .
3. Opravite želene spremembe podatkov in spremembo potrdite z **Uredi stik**. Če želite preklicati vse spremembe, ki ste jih naredili pri urejanju stika, pritisnite gumb **Nazaj**.

Komunikacija s stiki v telefonu

Iz zavihka Vsi stiki ali Priljubljeni lahko lahko hitro pokličete ali pošljete besedilna (SMS) ali večpredstavnostna sporočila (MMS) na privzeto telefonsko številko stika. Odprete lahko tudi podrobnosti in si ogledate seznam vseh načinov za komunicirajo s tem stikom. Ta razdelek opisuje, kako komunicirati s stikom s seznama.

Komunikacija s stiki v telefonu

1. Na seznamu stikov se dotaknite stika, s katerim želite komunicirati.
2. Na zaslonu za prikaz podrobnosti o stiku, lahko lahko storite eno od naslednjega:
 - Za vzpostavitev klica, se dotaknite telefonske številke.
 - Dotaknite se , če želite poslati sporočilo

Brisanje stika

1. Na seznamu stikov se dotaknite stika, ki ga želite izbrisati.
2. Dotaknite se  > **Izbrisi**.
3. Dotaknite se **V redu** in tako potrdite, da želite izbrisati stik.

Uporaba zaslonske tipkovnice

Prikazovanje tipkovnice

Če želite vnesti besedilo, uporabite zaslonsko tipkovnico. Nekatere aplikacije odprejo tipkovnico samodejno. Pri drugih, se za odpiranje tipkovnice dotaknite besedilnega polja.

- Da odprete tipkovnico, se dotaknite prostora, kjer želite napisati besedilo. Dotaknite se tipke **Nazaj**, če želite skriti tipkovnico.

Uporaba ležeče zaslonske tipkovnice

Če v pokončni legi telefona tipkovnico težko uporabljate, ga obrnite v ležeči položaj in prikazala se bo večja. Zaslون bo prikazal tipkovnico v ležečem položaju, ki je veliko širša in enostavnejša za uporabo.

Prilagajanje nastavitvev tipkovnice

1. Dotaknite se  > **Nastavitve** () > **Jezik in vnos**.

2. Storite eno od naslednjega:

- Dotaknite se možnosti **Tipkovnica Google** in prilagodite nastavitve tipkovnice Google.
- Dotaknite se **Tipkovnica SwiftKey** in sledite navodilom na zaslonu, da nastavite nastavitve SwiftKey tipkovnico za predlaganje besed, samopopravke, vnašanje s podrsanjem in druge funkcije.

Sporočila

Aplikacija Sporočila omogoča izmenjavo besedilnih sporočil (SMS) in večpredstavnostnih sporočil (MMS) s komerkoli, ki ima telefon z omogočenima možnostma SMS ali MMS. Z aplikacijo E-pošta lahko prejimate in pošiljate e-pošto.

SMS in MMS

Odpiranje aplikacije Sporočila

Če želite odpreti aplikacijo, storite nekaj od naslednjega:

- Dotaknite se  na začetnem zaslonu.
- Dotaknite se  > **Sporočila** ()

Ustvarjanje in pošiljanje besedilnega sporočila

Odpre se okno **Sporočila** kjer lahko ustvarite novo sporočilo ali odprete nit trenutnega sporočila.

1. Za novo besedilno ali večpredstavnostno sporočilo, se dotaknite , oziroma se dotaknite in odprite nit obstoječega sporočila.
2. V polje **Za** vnesite telefonsko številko. Takoj, ko boste začeli z vnašanjem telefonske številke, se bodo prikazali ustrezni stiki. Med njimi lahko izberete zelenega, oziroma nadaljujete z vnosom številke.
3. Dotaknite se polja za vnašanje vsebine in vnesite svoje sporočilo.





Če med vnašanjem pritisnete tipko **Nazaj** se vnos shrani kot osnutek v vašem seznamu sporočil. Kasneje se lahko kadarkoli dotaknete tega sporočila, in nadaljuje njegovo sestavljanje.

4. Ko končate, se dotaknite ➤.

Opomba:

Odgovori se prikažejo v oknu. Ko berete in pošiljate dodatna sporočila, se ustvari sporočilna nit.

Ustvarjanje in pošiljanje večpredstavnostnega sporočila

1. Na zaslonu za sestavljanje sporočil se dotaknite .
2. Vnesite telefonsko številko v polje **Za** ali se dotaknite , če želite dodati telefonsko številko s seznama **STIKI**.
3. Dotaknite se polja za vnašanje vsebine in vnesite svoje sporočilo.
4. Dotaknite se  > **Dodaj zadevo** in dodajte zadevo sporočila.
5. Vnesite zadevo.
Vaš mobilni telefon je v načinu večpredstavnostnih sporočil.
6. Dotaknite se  in izberite vrsto medijske datoteke, ki jo želite priložiti sporočilu.
7. Ko končate, se dotaknite ➤.

Odpiranje in ogled večpredstavnostnega sporočila

1. Na seznamu sporočil se dotaknite niti sporočila, ki ga želite odpreti.
2. Za ogled vsebine večpredstavnostnega sporočila, se dotaknite sporočila.
3. Če si želite ogledati prejšnji ali naslednji diapozitiv, povlecite s prstom po zaslonu gor ali dol.

Odgovarjanje na sporočilo

1. Na seznamu sporočil se dotaknite niti sporočila, ki ga želite odpreti.
2. Dotaknite se polja za vnašanje vsebine in vnesite svoje sporočilo.
3. Dotaknite se ➤.



Prilagajanje nastavitev sporočil

Na seznamu sporočil se dotaknite  > **Nastavitve** in prilagodite nastavitve sporočil.

E-pošta

Vaš mobilni telefon vam omogoča tudi enostavno upravljanje z e-pošto, vse to na dosegu vaših prstov. S pomočjo aplikacije E-pošta lahko pregledujete in in opravljate e-poštne storitve. Za upravljanje e-poštnih računov lahko nastavite POP3, IMAP ali Exchange.

Odpiranje E-pošte

Če želite odpreti aplikacijo, se dotaknite  > **E-pošta** ().

Dodajanje e-poštnega računa

Ko uporabljate aplikacijo E-pošta prvič, morate nastaviti e-poštni račun.

Čarovnik za nastavitve E-pošte vam pomaga nastaviti račun za veliko priljubljenih e-poštnih sistemov, s katerimi lahko prebirate in upravljate z e-pošto podobno, kot to počnete na osebнем računalniku preko spletnega brskalnika ali z drugo e-poštno aplikacijo.

1. Zaženite aplikacijo **E-pošta**. Glejte "Odpiranje e-pošte"

2. Vnesite svoj **E-poštni naslov** in se dotaknite **NAPREJ**.

3. Vnesite svoje geslo in se dotaknite **NAPREJ**.

Naprava bo samodejno pridobila e-poštne nastavitve.

4. Nastavite pogostost preverjanja e-pošte in izberite **NAPREJ**.

5. Spremenite ime računa in ga po potrebi prikažite.

Opomba:

Prikazano ime (**Vaše ime**) je prikazano na vseh odhodnih sporočilih.

Za ročno nastavitve e-pošte, se dotaknite **Ročna nastavitve**.

Opomba:

Če izberete **Ročna nastavitve** morate vnesti parametre, ki vam jih je posredoval ponudnik e-poštnih storitev, če jih ne poznate, ga kontaktirajte.

6. Izberite protokol e-poštne povezave, ki najbolje ustreza vašim potrebam. Sledite navodilom na zaslону in vnesite vse podatke strežnika, uporabniško ime, geslo strežnik, vrata, vrsta varnosti in druge s tem povezane informacije. Dotaknite se **NAPREJ** za nadaljevanje.

Opomba:

Nastavitve računa se lahko spremenijo, odvisno od vrste e-poštnih storitev za račun. Za podrobnosti nastavitve parametrov, se obrnite na svojega ponudnika storitev.

7. Nastavite pogostost preverjanja e-pošte in izberite **NAPREJ**.

8. Spremenite ime računa in ga po potrebi prikažite.

Opomba:

Prikazano ime (**Vaše ime**) je prikazano na vseh odhodnih sporočilih.

9. Dotaknite se **NAPREJ**.

Po prvi namestitvi, boste v aplikaciji E-pošta lahko videli sporočila v mapi Prejeto.



Dodajanje drugega e-poštnega računa

1. Ko ustvarite svoj prvotni e-poštni račun, izberite  > **Nastavitve**.
2. Dotaknite se **Dodaj račun** in ustvarite nov e-poštni račun.
3. Ponovite korake 2 ~ 9 iz razdelka "Dodajanje e-poštnega računa".



Pregledovanje e-sporočil

1. Na zaslonu Prejeto se dotaknite e-poštnega sporočila in ga odprite.
2. Za dostop do map(e) e-poštnega računa, se dotaknite polja za izbiro računa v zgornjem levem kotu zaslona, in prikazale se bodo vse mape za izbrani račun.



Ustvarjanje in pošiljanje e-poštnega sporočila

1. Na zaslonu prejete pošte se dotaknite .
Opomba:
Če želite preklopiti na drug e-poštni račun, pritisnite na polje za izbiro računa v zgornjem levem kotu zaslona, nato pa na račun, ki si ga želite ogledati.
2. V polje **Za** vnesite e-poštni naslov prejemnika.
3. Vnesite zadevo in sestavite novo e-sporočilo.
4. Če želite poslati priponko s sporočilom, se dotaknite  > **Dodaj datoteko** in izberite datoteko, ki jo želite priložiti kot priponko.
5. Ko končate, se dotaknite .
Če med vnašanjem pritisnete tipko **Nazaj** se vnos shrani kot osnutek v vašem seznamu sporočil.

Odgovarjanje na e-poštno sporočilo

1. Dotaknite e-poštnega sporočila, ki ga želite ogledati, in nanj odgovoriti.
2. Dotaknite se  ali  > **Odgovori vsem**, če želite odgovoriti na e-poštno sporočilo.

Brisanje e-poštnega računa

1. Dotaknite se tipke **Domov** da se vrnete nazaj na začetni zaslon. Dotaknite se  > **Nastavitve** ().
2. Dotaknite se možnosti **Računi** in izberite vrsto računa, ki vsebuje e-poštni račun, ki ga želite izbrisati.
3. Dotaknite se polja  > **Odstrani račun**. Prikazalo se bo sporočilo za potrditev, za nadaljevanje pritisnite **Odstrani račun**.

Spreminjanje nastavitvev e-poštnega računa

Nastavitve računa lahko poljubno spreminjate, vključno s tem, kako pogosto želite preverjati e-pošto, kako želite biti obveščeni o novi pošti, in podrobnosti o strežnikih računa, ki se uporabljajo za pošiljanje in prejemanje pošte.

1. Na zaslonu prejete e-pošte se dotaknite polja  > **Nastavitve** in prilagodite nastavitve za sporočila.
2. Dotaknite se "**Splošne nastavitve**" ali "e-poštnega računa", da prilagodite nastavitve sporočil.

3. Dotaknite se možnosti in spremenite ustrezne nastavitve.



Opomba:

Vaša odlazna i prijemna podešenja naloga zavise od vrste usluge e-pošte za vaš nalog: POP3, Nastavitve dohodne in odhodne pošte računa se lahko spremenijo, odvisno od vrste e-poštnih storitev za račun: POP3, IMAP ali Exchange. Vse zahtevanje podatke lahko vnesete ročno, čeprav se boste zanje običajno morali obrniti na svojega ponudnika e-poštnih storitev.

Wi-Fi

Wi-Fi vam omogoča brezžični dostop do širokopasovnega dostopa do interneta. Za uporabo Wi-Fi na vašem mobilnem telefonu, morate imeti dostop do brezžičnih dostopnih točk (vročih točk). Ovire, ki blokirajo signal Wi-Fi bodo zmanjšale moč signala

Omogočanje Wi-Fi

1. Dotaknite se  > **Nastavitve** (.
2. Znotraj **Brezžična povezava in omrežja**, se dotaknite **Wi-Fi** in ga nastavite na VKLOP.

Vzpostavljanje povezave z brezžičnim omrežjem

1. Ko je vklopljen, se dotaknite možnosti **Wi-Fi**.
2. Prikazal se bo seznam zaznanih omrežij Wi-Fi. Dotaknite se zelenega Wi-Fi omreža.
3. Če izberete odprto omrežje, boste samodejno povezani v to omrežje. Če izberete omrežje, ki je zavarovano in se vanj povezujete prvič, boste morali vnesti geslo in nato izbrati možnost **Vzpostavi povezavo**.

Opomba:



Če se povežete v zavarovano brezžično omrežje, ki ste ga že uporabljali, ne boste rabili ponovno vnašati gesla.

Nasvet: Na Wi-Fi zaslonu z nastavitvami, se dotaknite  > **Dodaj omrežje** in dodajte novo omrežje Wi-Fi.

Bluetooth

Vaš mobilni telefon ima možnost Bluetooth, ki vam omogoča, da ustvarite brezžično povezavo z drugimi napravami Bluetooth, in tako lahko delite datoteke s prijatelji, vzpostavite povezavo s slušalko za prostoročno telefoniranje ali celo prenos fotografij med telefonom in računalnikom. Če uporabljate povezavo Bluetooth, ne pozabite, da ste lahko oddaljeni le do 10 metrov od drugih naprav Bluetooth. Upoštevajte, da lahko ovire, kot so zidovi, ali druge elektronske naprave motijo vašo povezavo Bluetooth.

Vklop povezave Bluetooth

1. Dotaknite se  > **Nastavitve** (.
2. Znotraj **Brezžična povezava in omrežja**, se dotaknite **Bluetooth** in ga nastavite na VKLOP. Ko je Bluetooth vklopljen, se v vrstici za obvestila pojavi ikona Bluetooth.

Seznanjanje in povezovanje Bluetooth naprave

Aplikacija Bluetooth vašega telefona vam omogoča naslednje:

- Profil za prostoročno telefoniranje (HFP): omogoča uporabo Bluetooth naprave za prostoročno telefoniranje.
- Profil za slušalke (HSP): omogoča uporabo slušalk Bluetooth mono.
- Object Push Profile (OPP): vam omogoča prenos datotek preko povezave Bluetooth.
- Advanced Audio Distribution Profile (A2DP): omogoča uporabo slušalke stereo Bluetooth.
- A / V Remote Control Profile (AVRCP): vam omogoča pregled vsebine, ki se predvaja preko slušalk Bluetooth.

Preden začnete uporabljati aplikacijo Bluetooth, morate seznaniti telefon z drugo napravo Bluetooth, kot sledi:

1. Prepričajte se, da je na vašem mobilnem telefonu omogočena funkcija Bluetooth.
2. Vaš mobilni telefon bo nato začel iskati naprave Bluetooth v dosegu (lahko pa izberete  > **Osveži**).
3. Dotaknite se naprave, ki jo želite seznaniti z vašim mobilnim telefonom.
4. Vnesite geslo za seznanjanje in vzpostavite povezavo.

Opomba:

Ko je povezava med napravama ustvarjena, za ponovno vzpostavljanje povezave s to napravo Bluetooth ne boste več potrebovali vnašati gesla.



Pošiljanje datotek preko povezave Bluetooth

Preko aplikacije Bluetooth, lahko delite fotografije, videoposnetke ali glasbene datoteke s svojo družino in prijatelji.

Za pošiljanje datotek preko Bluetooth, naredite naslednje:

1. Dotaknite se datoteke, ki jo želite poslati.
2. Dotaknite se  > **Bluetooth**, in izberite seznanjeno napravo.

Prekinitev ali Preklic seznanitve z napravo Bluetooth

1. Dotaknite se  > **Nastavitve** (.
2. Znotraj **Brezžična povezava in omrežja**, se dotaknite **Bluetooth**.
3. Pri možnosti povezanih naprav izberite  in potem **Pozabi** ter prekinite povezavo z napravo.

Zabava

Poleg tega, da vam telefon omogoča komunikacijo in je lahko vaš osebni pomočnik, vam nudi tudi številne možnosti za zabavo. Lahko ga uporabljate kot fotoaparata, z njim snemate videoposnetke ter zvočne posnetke, lahko pa na njem tudi predvajate glasbo.

Fotografiranje in snemanje video posnetkov

Fotoaparata je kombinacija fotoaparata in videokamere, ki jo lahko uporabite za snemanje in skupno rabo slik ter video posnetkov.

Odpiranje aplikacije Fotoaparata

Če želite odpreti aplikacijo, storite nekaj od naslednjega:

- Dotaknite se  na začetnem zaslonu.
- Dotaknite se  > **Fotoaparata** (.

Dotaknite se tipke **Nazaj** ali **Domov** in izberite fotoaparata.

Fotografiranje

1. Dotaknite se  > **Fotoaparata** (.

Privzeto je, da je aplikacija v načinu fotoaparata. V nasprotnem primeru, se dotaknite , da preklopite v način fotoaparata.

Opomba:

Za preklon med sprednjim in zadnjim fotoaparatom, zaporedoma pritisnite  in .

2. Na zaslonu za zajemanje fotografije nastavite zelen kader.

- Dotaknite se zaslona, da se izbrani kader izostri.
- Dotaknite se zaslona, če želite povečati/pomanjšati kader.
- Dotaknite se  in prilagodite nastavitve fotoaparata. Predogled se skladno s spremembami, ki jih vnesete ustrezno spremeni.

3. Za fotografiranje se dotaknite .

Opomba:

Znotraj aplikacije Fotoaparata lahko pritisnete **Glasnost gor** (+) in **Volume down** (–) in z njima zajamete fotografije.





Ogled fotografij

Če si želite ogledati fotografije, lahko storite eno od naslednjega:

- Ko ste v pogledu kamere, pritisnite sličico zadnjega zajetega posnetka .



Opomba:

Da se vrnete na pogled fotoaparata pritisnite tipko Nazaj.









- Dotaknite se  > **Fotografije** (, in odprite zaslon za ogled vseh fotografij ter video posnetkov.
- Dotaknite se  > **Galerija** (, in odprite zaslon za ogled vseh fotografij ter video posnetkov.

Urejanje in skupna raba fotografij

Ko brskate po vaših fotografijah, imate na voljo naslednje možnosti:

- Uredi: Dotaknite se  in omogočite urejanje fotografij s široko paleto možnosti, ki so na voljo.
- Skupna raba: Dotaknite se  in omogočite skupno rabo svojih fotografij preko različnih aplikacij, ki so na voljo v napravi.
- Izbrisi: Dotaknite se  > **Izbrisi** in omogočite brisanje fotografij, ki jih ne rabite.



Zajemanje videoposnetkov

1. Dotaknite se  > **Fotoapar** ().
2. Dotaknite se  in izberite iz menija  da preklopite na video način.
Opomba:
Za preklp med sprednjim in zadnjim fotoaparatom, zaporedoma pritisnite  in .
3. Dotaknite se , če želite začeti snemati.
4. Med snemanjem storite nekaj od naslednjega:
 - Dotaknite se zaslona, če želite povečati/pomanjšati kader.
5. Dotaknite se , če želite prekiniti snemanje.

Pregled videoposnetkov

Ko posnamete video posnetek, se dotaknite sličice zadnjega posnetka, poleg tipke . Za predvajanje videoposnetka, se ga le dotaknite.



Zajemanje panoramske fotografije

1. Dotaknite se  in izberite iz menija  da preklopite v panoramski način.
2. Dotaknite se  in začnite zajemati panoramsko fotografijo.
3. Sledite navodilom na zaslonu, da dokončate zajemanje panoramske fotografije.

Uporaba aplikacije Galerija

Aplikacija Galerija lahko samodejno poišče slike in video posnetke, shranjene v telefonu ali na SD kartici. Izberite album/mapo in predvajajte vsebino kot diapriprojekcijo ali izberete elemente, ki jih želite imeti v skupni rabi z drugimi aplikacijami.

Odpiranje aplikacije Galerija

Dotaknite se  > **Galerija** () in odprite aplikacijo. Aplikacija Galerija razvršča slike in videoposnetke glede na mesto shranjevanja in shranjuje datoteke v ustrezne mape. Če si želite ogledati vsebino določene mape, se je dotaknite.

Ogled slik

1. V aplikaciji Galerija se dotaknite mape, ki vsebuje slike, ki si jih želite ogledati.
2. Dotaknite se slike, ki si jo želite ogledati v celozaslonskem načinu. Ko gledate sliko v celozaslonskem načinu, lahko s prstom podrsate po zaslonu levo ali desno in si tako ogledate prejšnjo ali naslednjo sliko.
3. Za povečavo slike, nanjo postavite dva prsta in ji razmaknite. V načinu povečave, povlecite s konico prsta gor ali dol in levo ali desno.

Nasvet: Pregledovalnik slik podpira funkcijo samodejnega vrtenja. Ko obrnete vaš mobilni telefon, se slika prilagodi velikosti zaslona.

Obrezovanje slike v galeriji

1. Ko je slika odprta, izberite orodje  > **Obreži**.
2. Na sliki, ki jo želite obrezati, izberite del, ki ga želite obrezati z orodjem za obrezovanje.
 - Povlecite od notranjega dela orodja za obrezovanje navzven.
 - Povlecite rob ali vogal orodja za obrezovanje in zajemite želeni del slike, ki ga želite obrezati.
3. Dotaknite se možnosti **SHRANI** in shranite obrezano sliko. Če želite zavreči spremembe, pritisnite tipko **Nazaj**.



Predvajanje glasbe

Na vašem mobilnem telefonu lahko poslušate glasbene datoteke, ki jih prenesete z računalnika na pomnilniško kartico microSD.

Kopiranje glasbe na microSD kartico

1. Telefon s kablom USB povežite z računalnikom in namestite kartico microSD.
2. Na osebнем računalniku, poiščite pogon USB in ga odprite.
3. Ustvarite mapo v korenskem imeniku microSD kartice (na primer Glasba).
4. Glasbene datoteke kopirajte iz računalnika v mapo, ki ste jo ustvarili.
5. Po kopiranju glasbenih datotek odklopite ali varno izvrzite disk, kot zahteva operacijski sistem računalnika in odklopite mobilni telefon z računalnika.

Odpiranje Google Play Music

Z aplikaz medijske knjižnice  > **Play Music** () > se dotaknite možnosti kategorije glasbe v levem delu zaslona  > **Moja knjižnica**. Vsebuje pet zavihkov: SEZNAMI PREDVAJANJA, ZVRSTI, IZVAJALCI, ALBUMI in SKLADBE.

Predvajanje glasbe

1. Izberite kategorijo na zaslonu glasbene knjižnice.
2. Na seznamu se dotaknite skladbe, ki jo želite predvajati.

Nasvet: Če med predvajanjem glasbe želite zagnati drugo aplikacijo, pritisnite tipko **Nazaj**. Vaša glasba se bo še naprej predvajala. Če se želite vrniti na kontrolnike za predvajanje glasbe, odprite polje z obvestili in nato izberite zeleno skladbo.

Dodajanje glasbe na seznam predvajanja

1. Izberite kategorijo na zaslonu glasbene knjižnice.
2. Dotaknite se  poleg skladbe, ki jo želite dodati na seznam predvajanja. Nato se v meniju z možnostmi dotaknite možnosti **Dodaj na seznam predvajanja**
3. Izberite seznam predvajanja ali se dotaknite **Nov seznam predvajanja** in tako dodajte skladbo na obstoječ seznam predvajanja.

Predvajanje seznama predvajanja

1. Dotaknite se polja za izbiro glasbene kategorije v zgornjem levem kotu zaslona. Nato se dotaknite **Seznami predvajanja**.
2. Na seznamu se dotaknite seznama predvajanja, ki ga želite predvajati.
3. Na seznamu se dotaknite skladbe, ki jo želite predvajati.

Poslušanje FM radia

FM radio omogoča poslušanje FM radijskih postaj na vašem mobilnem telefonu. Najprej priključite slušalke v avdio priključek vašega telefona, nato odprite aplikacijo.







Za odpiranje aplikacije, se dotaknite  > **FM Radio** ().

Nastavljanje FM radijskega sprejemnika

Opomba:





Za poslušanje priljubljenih postaj boste morali zagotoviti, da je vaša lokalna regionalna pasovna širina pravilno nastavljena. Če želite spremeniti regijo, se dotaknite  > **Nastavitve** > **Regionalni pas** in se pomaknite po seznamu do svoje regije.

Izberite eno od naslednjih možnosti:

- Za izbiro radijske postaje za poslušanje, se dotaknite  ali .
- Če želite ročno nastaviti zeleno frekvenco, se pomaknite na kolesce za izbiranje radijskih postaj.
- Če želite dodati trenutno radijsko postajo na seznam priljubljenih, se dotaknite in pridržite  (na spodnjem delu zaslona). Trenutno predvajana radijska postaja se bo pojavila na seznamu priljubljenih postaj.
- Če želite izklopiti FM, se dotaknite .
- Za iskanje vseh razpoložljivih kanalov, se dotaknite  > **Iskanje postaj** > **Vse postaje**. Ko je iskanje kanalov končano, se dotaknite  > **Vsi kanali**.
- Če želite izklopiti radijski sprejemnik, pritisnite , in se dotaknite tipke **Nazaj** za izhod iz aplikacije.

Snemanje FM radijskega sprejemnika

Za snemanje vsebin, ki se predvajajo preko radijskega sprejemnika, naredite naslednje:

- Če želite začeti snemati, pritisnite  ali pa se dotaknete  > **Začni snemanje**.
- Če želite prekiniti snemanje, pritisnite  ali se dotaknete  > **Prekini snemanje**. Posneta datoteka se bo samodejno shranila.

Storitve Google

Za uporabo Gmail™, Google Koledar™ in drugih Google aplikacij™, se morate prijaviti v račun Google. Če želite prenašati aplikacije iz trgovine Google Play, boste pozvani tudi, da se prijavite v svoj Google račun.



Opomba:

Če vaš telefon nima nameščene kartice SIM, se ne bo mogel povezati v mobilno omrežje za glasovne in podatkovne storitve, vendar pa lahko vzpostavite povezavo z omrežjem Wi-Fi in se tako prijavite v svoj Google račun ter uporabljate vse funkcije telefona, razen klicanja.

Ob prvem zagonu Android telefona brez nameščene kartice SIM, boste pozvani, da izberete možnosti **Vzpostavi povezavo z omrežjem Wi-Fi** in se tako povežete v omrežje Wi-Fi (namesto v mobilno omrežje) in opravite nastavitve telefona. Če že imate Google račun, se dotaknite polja **Prijava** in vnesite svoje uporabniško ime ter geslo.

Ustvarjanje Google računa



Če še nimate Google računa, si ga lahko ustvarite:

1. Dotaknite se  > **Nastavitve** ()
2. V polju **Računi**, se dotaknite **Dodaj račun**.
3. Za ustvarjanje novega Google računa, izberite možnost **Google**.
4. Prijavite se v svoj obstoječi račun Google ali se dotaknite **ustvari nov račun**, da ustvarite nov račun.
5. Vnesite svoje ime, priimek in se dotaknite **NAPREJ**.
6. Vnesite uporabniško ime (e-naslov za Gmail) in se dotaknite **NAPREJ**.
Mobilni telefon se bo povezal na strežnik Google in preveril, če je izbrano uporabniško ime še na voljo. Če je ime, ki ste ga vnesli, je že v uporabi, boste pozvani, da izberete drugo.
7. Vnesite in potrdite geslo svojega Google računa. Nato se dotaknite **NAPREJ** za nadaljevanje.
8. Nastavite informacije za obnovitev (t.j. telefonsko številko) in se dotaknite **NAPREJ**.
9. Preberite splošne pogoje in potrdite soglašanje z izbiro **SPREJMEM** ter tako dokončajte nastavitve računa.
10. Dotaknite se **NAPREJ**.
11. **Izberite obveščanje do datuma**, če želite prejemati novice in ponudbe iz Google Play in se dotaknite **NAPREJ**.
12. Da omogočite nakupovanje v trgovini Google Play, vnesite informacije za obračunavanje in nato izberite **NAPREJ**.
Ali pa se dotaknite **Spomni me pozneje** preskočite ta korak in se dotaknite **NAPREJ**.

Uporaba aplikacije Gmail

Gmail je spletna e-poštna storitev. Ko prvič nastavite telefon, ga lahko nastavite tako, da lahko uporabljate obstoječi Gmail račun ali pa ustvarite novega. Ko prvič odprete aplikacijo Gmail na telefonu, bodo v Prejeti pošti tudi sporočila iz vašega spletnega Gmail računa.





Odpiranje aplikacije Gmail

Dotaknite se  > **Gmail** . Prikaže se seznam prejete e-pošte. Vsa e-poštna sporočila, ki jih želite ohraniti na svojem mobilnem telefonu, bodo v mapi Prejeto.





Preklapljanje med računi

Če želite preklopiti na drug e-poštni račun, pritisnite na polje za izbiro računa v zgornjem levem kotu zaslona, nato pa na račun, ki si ga želite ogledati.



Ustvarjanje in pošiljanje e-poštnega sporočila

1. Na zaslону prejete pošte se dotaknite .
2. V polje **Za** vnesite e-poštni naslov prejemnika sporočila.
 - Če pošiljate e-poštno sporočilo več prejemnikom, ločite e-poštne naslove z vejicami.
 - Če želite poslati kopijo (Kp) ali skrito kopijo (Skp) e-poštnega sporočila drugim prejemnikom, pritisnite  > **Add Cc/Bcc**.
3. Vnesite zadevo in sestavite novo e-sporočilo.
Če želite dodati slikovno priponko, se dotaknite  in izberite sliko, ki jo želite dodati.
4. Ko sestavite e-poštno sporočilo, se dotaknite .

Odgovarjanje ali posredovanje e-pošte

1. Na zaslону prejete pošte se dotaknite sporočila, na katerega želite odgovoriti oziroma ga poslati naprej.
2. Dotaknite se možnosti **Odgovori** () , **Odgovori vsem** ( > **Odgovori vsem**) ali **Posreduj** ( > **Posreduj**).
3. Storitve eno od naslednjega:
 - Če izberete **Odgovori** ali **Odgovori vsem**, vpišite sporočilo.
 - Če izberete **Posreduj**, določite prejemnike sporočila in dodajte morebitno dodatno besedilo, ki ga želite vključiti v poslano sporočilo.
4. Dotaknite se .

Iskanje e-pošte

1. Na zaslону prejete pošte se dotaknite .
2. V polje za iskanje vnesite ključne besede, in nato .

Prilagajanje Gmail nastavitvev



1. Na zaslону kategorij map se dotaknite polja  > **Nastavitve** in prilagodite nastavitve za sporočila.
2. Izberite Splošne nastavitve ali e-poštni račun.
3. Dotaknite se možnosti in spremenite ustrezne nastavitve.

Uporaba Google Maps™

Zemljevidi vam omogočajo, da najdete svojo trenutno lokacijo, si ogledate prometne razmere v realnem času (odvisno od razpoložljivosti podatkov na vaši lokaciji), in pridobite podrobna navodila za različne destinacije na satelitskem, prometnem ali drugi vrsti zemljevida.

Omogočanje lokacije

Preden odprete aplikacijo Zemljevidi in poiščete svojo lokacijo ali kraj, ki vas zanima, morate omogočiti **Lokacija** in nastaviti **Način lokacije**.

1. Dotaknite se  > **Nastavitve** (.
2. Dotaknite se **Lokacija**.
3. Nastavite možnost **Lokacija** na **VKLOP**.
4. Dotaknite se **Način** in izberite ustrezno možnost.

Opomba:

Če želite uporabljati funkcijo navigacije, morate način nastaviti na Visoka natančnost ali Le naprava.



Odpiranje zemljevidov

Za odpiranje aplikacije, se dotaknite  > **Zemljevidi** (.

Opomba:

Ko odprete aplikacijo prvič, se na zaslonu prikaže pozdravni zaslon. Za nastavitve osnovnih nastavitev se dotaknite Sprejmi in nadaljaj ter sledite navodilom na zaslonu.

Iskanje zanimivih krajev

1. Med ogledom zemljevida, vnesite mesto, ki ga želite poiskati, v iskalno polje na vrhu zaslona, nato pa se dotaknite .
- Opomba:
Izberete lahko tudi eno od možnosti s seznama predlogov.
2. Prikazani bodo rezultati iskanja. Dotaknite se oznake () in prikazalo se bo ime lokacije.
3. Če si želite ogledati lokacijo na zemljevidu, pridobiti navodila za pot in še več, se dotaknite zaslonskih gumbov.

Pridobivanje navodil za pot

1. Med ogledom zemljevida, se dotaknite .
2. Dotaknite se ikone za avto, javni prevoz ali hojo.
3. Aplikacija samodejno prikaže najkrajšo razdaljo od vašega trenutnega položaja do ciljnega kraja.

Opomba:

Če želite vnesti ročno trenutno lokacijo in / ali ciljno lokacijo, se dotaknite vaše lokacije ali ciljne lokacije in vnesite ustrezne informacije.

4. Dotaknite se možnosti **ZAŽENI NAVIGACIJO**.



Opomba:

Dotaknite se  na dnu zaslona, da izklopite / vklopite glasovno vodenje, ogled informacij o prometu in / ali satelitske slike zemljevida.



Uporaba YouTube™

YouTube je Google-ova brezplačna storitev za prenašanje, iskanje, gledanje in nalaganje video vsebin.

Odpiranje YouTube

Dotaknite se  > **YouTube** (). V Video vsebine so razvrščene v kategorije, kot so Kaj gledati, Moje naročnine, Prenosi, Zgodovina, Ogled kasneje in še več.

Iskanje videa

1. Na zaslonu YouTube se dotaknite .
2. V polje za iskanje vnesite ključno besedo in nato .
3. Pomaknite se po rezultatih in se dotaknite videoposnetka, ki si ga želite ogledati.

Nasvet: Imate tudi možnost, da si ogledate nedavno objavljene videoposnetke. Dotaknite se **Ves čas**, in izberite eno od razpoložljivih možnosti.

Skupna raba videa

1. Med gledanjem videoposnetka se dotaknite zaslona predvajalnika in izberite .
2. Izberite aplikacijo za skupno rabo video povezav med možnostmi, ki so na voljo.

Dodajanje videa na seznam predvajanja



1. Med gledanjem videoposnetka se dotaknite zaslona predvajalnika in izberite .
2. Dotaknite se **Ustvari nov seznam predvajanja** dodati videoposnetek dodati na seznam predvajanja.

Nasvet: Lahko nastavite tudi tako, da omogočite ogled videa kasneje ali ga dodate med priljubljene, če se dotaknete **Ogled kasneje** ali **priljubljeni**.

Uporaba Google Play

Google Play omogoča neposreden dostop do aplikacij in iger, ki jih lahko prenesete in namestite na vaš telefon.

Odpiranje Google Play

1. Dotaknite se  > **Google Play** (.
2. Ko odprete **Google Play** prvič, se bo pojavilo okno s splošnimi pogoji uporabe. Za nadaljevanje izberite **Sprejem**.

Iskanje aplikacij

Za iskanje aplikacij na zaslonu **Google Play** imate na voljo nekaj možnosti, vključno z:

- Seznam aplikacij po kategorijah: Pritisnite na zeleno kategorijo in se pomaknite navzdol, da si ogledate več.
- Funkcija iskanje: Dotaknite se .

Če si želite ogledati nameščene aplikacije, se dotaknite izbirnega polja kategorij v zgornjem levem kotu zaslona, nato pa izberite **Moje aplikacije**.

Namestitev aplikacije

Opomba:

Če želite namestiti aplikacijo, ki ni prisotna na trgu, se dotaknite polja **Nastavitve** (⚙️) > Varnost, in omogočite **Neznani viri**, ter tako omogočite namestitev aplikacije, ki ni prisotna na trgu.

1. Dotaknite se  > **Google Play** (📺).

2. Izberite kategorijo, nato pa se dotaknite elementa, ki ga želite prenesti.

Na zaslonu s podrobnostmi elementa, si lahko preberete več o njegovi uporabi, vključno s splošno oceno in komentarji uporabnikov. Če se pomaknete navzdol do polja za razvijalce, si lahko ogledate tudi ruge aplikacije, ki jih je razvil ta razvijalec ali celo povezavo do njegove spletne strani.

3. Če želite namestiti element, se dotaknite polja **NAMESTI** na zaslonu se prikažejo zahtevana dovoljenja, nato se dotaknite **SPREJMEM**.

Opomba:

Če želite preveriti napredek prenašanja, odprite polje z obvestili. Trajanje namestitve bo odvisna od velikosti aplikacije hitrosti prenosa podatkov.

Odstranitev aplikacije

1. Na zaslonu **Google Play** se dotaknite izbirnega polja v zgornjem levem kotu zaslona, nato pa izberite **Moje aplikacije**.

2. Dotaknite se aplikacije, ki jo želite odstraniti, in nato izberite **ODSTRANI**.

3. Ko boste pozvani, potrdite z **V redu** in aplikacijo odstranite iz vašega mobilnega telefona.

Opomba:

Aplikacije lahko upravljate tako, da se dotaknete polja **Nastavitve** (⚙️) > **Aplikacije**.

Sinhronizacija informacij

Nekatere aplikacije (na primer Gmail) na vašem mobilnem telefonu vam omogočajo dostop do istih osebnih podatkov, ki jih lahko dodajate, si jih ogledate in uredite na vašem računalniku. Če dodate, spremenite ali izbrišete svoje podatke v kateri koli od teh aplikacij na spletu, bodo na mobilnem telefonu prikazane posodobljene informacije.



To je mogoče s pomočjo "over-the-air" sinhronizacije podatkov. Proces se dogaja v ozadju in ne posega v uporabo vašega mobilnega telefona. Med sinhronizacijo telefona bo v polju za obvestila prikazana ikona sinhronizacije.

Upravljanje vaših računov

Glede na nameščene aplikacije, lahko stike, e-pošto in druge podatke na vašem mobilnem telefonu sinhronizirate z več Google ali drugimi vrstami računov.

Na primer, če dodate osebni Google račun, boste na telefonu vedno imeli na voljo osebno e-pošto, stike in koledar. Na telefon pa lahko dodate tudi službeni račun in si omogočite pregled tudi nad službeno e-pošto, stiki in koledarskimi zapisi.

Dodajanje računa

1. Dotaknite se  > **Nastavitve** (.
2. V **Osebno** > **Računi**, se dotaknite **Dodaj račun**. Zaslone prikazuje trenutne nastavitve za sinhronizacijo in seznam vaših tekočih računov.

Opomba:
V nekaterih primerih boste morda morali pridobiti podatke o računu od skrbnika omrežja podpore. Na primer, morda boste morali vnesti ime domene ali naslov strežnika.
3. Dotaknite se vrste računa, ki ga želite dodati.
4. Za vnos obveznih podatkov o računu, sledite navodilom na zaslonu.
Večina računov zahteva uporabniško ime in geslo, vendar so podrobnosti odvisne od vrste računa in konfiguracije storitve, na katero se povezuje.
5. Konfiguracija računa. Odvisno od vrste računa, boste morda morali nastaviti določene podatke, ki jih želite sinhronizirati z mobilnim telefonom. Ko končate, se račun doda na seznam zaslona **Računi**.

Odstranjevanje računa

Račun in vse informacije, povezane z njim, vključno z e-pošto, imenikom, nastavitvami itd., lahko vedno odstranite iz vašega mobilnega telefona. Seveda pa ne morete odstraniti določenih računov, npr. prvega računa s katerim ste se prijavi v mobilni telefon. Če boste poskušali odstraniti določene račune, upoštevajte, da se bodo izbrisali tudi podatki, ki so z njim povezani.

1. Na zaslonu z nastavitvami Računov se dotaknite vrste računa.
2. Dotaknite se računa, ki ga želite izbrisati.
3. Dotaknite se polja  > **Odstrani račun**.
4. Dotaknite se **Odstrani račun** in tako potrdite, da želite izbrisati račun.

Prilagajanje sinhronizacije vašega računa

Za aplikacije, ki jih imate nameščene na mobilnem telefonu, lahko po meri prilagodite uporabo podatkov, ki se izvajajo v ozadju in možnosti sinhronizacije. Prav tako lahko nastavite, katere podatke želite sinhronizirati v posameznih računih. Nekatero aplikacije, kot sta Stiki in Gmail, lahko sinhronizirate s podatki iz drugih aplikacij.

Druge aplikacije, kot so Koledar, sinhronizirajo podatke le z Google računom, s katerim ste se prvič vpisali v telefon ali računom, ki je dodeljen prav tej aplikaciji. Pri nekaterih računih je sinhronizacija dvosmerna; spremembe, ki jih naredite v nastavitvah vašega mobilnega telefona služijo kopiranju teh informacij v splet. Nekateri računi podpirajo le enosmerno sinhronizacijo; podatki na mobilnem telefonu so le za branje.

Spreminjanje nastavitve za sinhronizacijo računa



1. Na zaslonu z nastavitvami **Računov** se dotaknite vrste računa.
2. Dotaknite se računa, katerega nastavitve sinhronizacije želite spremeniti. Odpre se zaslon za nastavitve sinhronizacije, ki prikazuje seznam vrst informacij računa, ki ga lahko sinhronizirate.
3. Izberite ali počistite potrditveno polje informacij, ki jih želite sinhronizirati z mobilnim telefonom.

Uporaba drugih aplikacij

Uporaba koledarja

Za ustvarjanje in upravljanje dogodkov, srečanj in sestankov, uporabite aplikacijo **Koledar**. Odvisno od vaših nastavitvev sinhronizacije, koledar na telefonu ostane sinhroniziran s koledarjem na spletu.

Odpiranje koledarja

Dotaknite se  > **Koledar** () se dotaknite. Dotaknite se  za prikaz različnih pogledov in možnosti nastavitvev.

Opomba:



Če uporabljate funkcijo Koledar prvič, nekajkrat podrsajte po zaslonu in se pomaknite skozi značilnosti te funkcije. Na zadnji strani pregleda ("Dogodki iz Gmaila") na dotik **GOT IT**.

Ustvarjanje dogodka

1. Na vsakem pogledu koledarja, pritisnite  za začetek dodajanja dogodka.
2. Vnesite ime in lokacijo dogodka.
 - Če za dogodek želite določiti časovni okvir, se dotaknite čas OD in DO, tako da lahko nastavite čas trajanja dogodka.
 - Če gre za posebno priložnost, kot so rojstni dan ali dogodek traja ves dan, izberite potrditveno polje **Ves dan**.
3. Izberite ustrezen časovni pas.
4. Vnesite e-poštni naslov in vsebino, s katero želite povabiti goste na dogodek.
5. Določite ponovitev dogodka.

6. Nastavite čas vašega opomnika dogodka, povabite druge, nastavite barve, in dodajte morebitne opombe ali priloge.
7. Ko dokončate nastavitve, izberite **SHRANI**.

Nastavljanje opomnika dogodka

1. V katerem koli pogledu koledarja izberite dogodek in si ogledate podrobnosti ali povzetek dogodka.
2. Dotaknite se , če želite začeti urejanje dogodka.
3. Dotaknite se časovnega okvira opomnika () , in nato izberite koliko časa pred dogodkom naj se aktivira opomnik. Ob nastavljenem času boste prejeli obvestilo o dogodku. Ali pa se dotaknite **Brez obvestila**, da izbrisete opomnik.

Opomba:

Dotaknite se **Brez obvestila**, če želite zbrisati opomnik za ta dogodek.

4. Dotaknite se možnosti **SHRANI** in shranite nastavitvev.

Prilagajanje nastavitvev koledarja



Na katerem koli pogledu koledarja, izberite  > **Nastavitve** > **Splošne nastavitve**. Izbirate lahko med:

- Začetek tedna: Določite prvi dan v tednu.
- Uporaba časovnega pasu: Izberite, da omogočite ali onemogočite napravo za uporabo mobilnega telefona v privzetem časovnem pasu.
- Prikaži številko tedna: Izberite, da prikažete ali skrijete številko tedna.
- Prikaži zavrnjene dogodke: Odločite se, ali bodo zavrjnjeni dogodki prikazani, ali ne.
- Privzeto trajanje dogodka: Izberite privzeto trajanje dogodka.
- Obvestilo na tej napravi: Izberite obliko prejemanja obvestil o dogodku na tej napravi.
- Ton: Izberite melodijo opomnika.
- Vibriranje: Za nastavitvev vibriranja ob prejemu obvestila o dogodku, se dotaknite potrditvenega polja.
- Hitri odzivi: Uredite privzete odgovore, ko pošljete podatke o dogodkih določenim povabljenecem.

Uporaba alarma

Nastavite lahko nov alarm oziroma spremenite obstoječega.

Odpiranje alarma

Dotaknite se  > **Ura** () >  za uporabo alarma mobilnega telefona. Tukaj boste videli seznam podrobnosti trenutnega alarma.

Dodajanje alarma

1. Na seznamu alarmov, izberite  za dodajanje alarma.
2. Za nastavitvev alarma, storite naslednje:
 - Nastavite uro in minute, tako da izberete ustrezno polje in premika kazalec gor ali dol. Ko nastavite čas, se dotaknite možnosti **V redu**.

- Če želite dodati oznako alarma, se dotaknite polja **Oznaka**. Vnesite oznako, nato pritisnite **V redu**.
- Za nastavev načina ponavljanja, izberite možnost **Ponovi**. Izberite eno ali več možnosti.
- Če želite nastaviti zvonjenje, izberite . Dotaknite se možnosti, nato izberite **V redu**.
- Za vibriranje ob aktivaciji alarma, izberite potrditveno polje **Vibriranje**.

Opomba:

Privzeto je, da se alarm samodejno aktivira.



Računalo

Računalo lahko uporabite za reševanje preprostih matematičnih problemov ter tudi za reševanje zahtevnih in bolj zapletenih enačb.

Odpiranje računalna

Za odpiranje aplikacije, se dotaknite možnost  > **Računalo** () za otvaranje aplikacija.

Upravljanje vašega mobilnega telefona

Če želite konfigurirati svoj mobilni telefon, izberite možnost  > **Nastavitve** ()

Nastavev datuma in ure

Ko prvič zaženete telefon, vas pozove, ali želite, da se ura in datum samodejno posodabljata z nastavitvami, ki jih nudi omrežje.

Opomba:

Če uporabljate nastavitve, ki jih nudi omrežje, potem ročno ne morete nastavljati datuma, ure in časovnega pasu.

1. Na zaslону z nastavitvami, se dotaknite polja **Sistem** > **Datum in čas**.
2. Onemogočite možnost **Samodejno datum in čas**.
3. Onemogočite možnost **Samodejno časovni pas**.
4. Dotaknite se možnosti **Nastavev datuma**. Na zaslону za nastavev datuma se dotaknite izbrane vrednosti in jo po končani konfiguraciji potrdite s tipko **V redu**.
5. Dotaknite se možnosti **Nastavev časa**. Na zaslону za nastavev časa, izberite želeno polje, nato pa se pomaknite navzgor ali navzdol, da nastavite čas. Ko je konfiguracija dokončana, izberite možnost **V redu**.
6. Dotaknite se možnosti **Izbira časovnega pasu** nato izberite želeni časovni pas s seznama. Za ogled več časovnih pasov, se lahko pomaknete po seznamu.
7. Omogočite ali onemogočite **Uporabi 24-urni format** in preklopite med 24-urno obliko in 12-urno obliko prikazovanja.
8. Dotaknite se možnosti **Izberi zapis datuma** in izberete želeni format prikazovanja datuma na mobilnem telefonu.

Nastavitev zaslona

Nastavljanje svetlosti zaslona

1. Na zaslonu z nastavitvami, se dotaknite možnosti **Zaslon > Prikazovalnik > Svetlost**.
2. Če želite potemniti zaslon, pomaknite drsnik proti levi, če pa želite zaslon osvetliti, drsnik pomaknite proti desni.
3. Ko boste odmaknili prst z drsnika, bodo nastavitve ostale shranjene samodejno.

Opomba:

Omogočite možnost **Adaptivna svetlost** in omogočite, da naprava samodejno prilagodi svetlost zaslona glede na osvetlitev okolice.

Samodejno zasukaj zaslon

Dotaknite se **Ko se naprava obrne** če želite, da se vsebina zaslona zavrti vsakič, ko obrnete telefon iz pokončnega v ležeči položaj.

Nastavljanje časa, preden se zaslon izklopi

Če je vaš mobilni telefon v stanju pripravljenosti nekaj minut, se bo zaradi varčevanja baterije zaslon izklopil. Za nastavitev daljšega ali krajšega časa neaktivnosti, storite naslednje:

1. Na zaslonu z nastavitvami, se dotaknite možnosti **Zaslon > Prikazovalnik > Spanje**.
2. Izberite trajanje osvetlitve neaktivnega zaslona.

Uporaba načina z rokavico

Omogočite način rokavice, da bi se zaslon na dotik odzival bolj natančno, če ga uporabljate z rokavico.

1. Na zaslonu z nastavitvami, se dotaknite polja **Sistem > Prikazovalnik > Način z rokavico**.
2. Omogočite načina z rokavico.

Nastavitev melodije zvonjenja

Vklop tihega načina

1. Pritisnite in zadržite gumb za **Vklop**.
2. Dotaknite se možnosti  in omogočite tihi način. Odtlej bodo vsi zvoki, razen medijev in alarmov, utišani.

Prilagajanje glasnosti zvonjenja

Glasnost zvonjenja lahko nastavite na začetnem zaslonu ali na zaslonu katere koli aplikacije (razen med klicem ali, ko poteka predvajanje glasbe oziroma video posnetki). Za nastavljanje želene ravni glasnosti uporabite gumba za glasnost. Glasnost zvonjenja lahko nastavite tudi na zaslonu z nastavitvami.

1. Na zaslonu z nastavitvami, se dotaknite polja **Sistem > Zvoki in obvestila**.
2. V načinu **Zvok > Glasnost zvonjenja** povlecite drsnik, da nastavite glasnost.

Spreminjanje melodije zvonjenja

1. Na zaslonu z nastavitvami, se dotaknite polja **Sistem > Zvoki in obvestila**.
2. Dotaknite se **Melodija zvonjenja**.
3. Dotaknite se melodije, ki jo želite uporabiti za ton zvonjenja, na primer SIM 1.
4. Dotaknite se **Melodija zvonjenja telefona** in se dotaknite melodije zvonjenja, ki jo želite uporabiti.
5. Dotaknite se **V redu**. Izbrana melodija zvonjenja se bo predvajala.

Nastavitev vibriranja ob dohodnem klicu

Na zaslonu z nastavitvami, izberite **Naprava > Zvoki in obvestila** ter omogočite možnost **Vibriranje ob klicu**, da bi vaš telefon nastavili na vibriranje ob dohodnem klicu.

Konfiguriranje gumba za programiranje

Gumbu za **programiranje** lahko dodelite opravljanje različnih funkcij ob pritisku. Glejte stran 1.

1. Na zaslonu z nastavitvami, se dotaknite polja **Naprava > Tipka za programiranje**.
2. Dotaknite se dejanja s seznama in ga dodelite gumbu za **programiranje**.
3. Dotaknite se **V redu**.

Nastavitev storitev telefona

Vklop prenosa podatkov med gostovanjem

1. V nastavitvi **Brezžična povezava in omrežja**, izberite **Več... > Mobilna omrežja** izberite kartico SIM, kjer želite uporabiti podatke funkcijo gostovanja. Na primer, KARTICA 2.
2. Izberite potrditveno polje **Prenos podatkov med gostovanjem** in omogočite prenos podatkov med gostovanjem.

Opomba:

Dostopanje do podatkovnih storitev med gostovanjem, lahko povzroči velike dodatne stroške. Glede pristojbin podatkovnega gostovanja vprašajte svojega ponudnika mobilnih storitev.

Onemogoči podatkovne storitve

V nastavitvi **BREZŽIČNA POVEZAVA IN OMREŽJA**, izberite **Več... > Mobilna omrežja > počistite potrditveno polje **Podatki so omogočeni****.

Zaščita vašega mobilnega telefona

Omogočenje PIN kode SIM kartice

1. Na zaslonu z nastavitvami, se dotaknite možnosti **Osebnost > Varnost > Nastavitve zaklepanja kartice SIM**.
2. Izberite kartico SIM, kjer želite uporabiti zaklepanje s PIN. Na primer, KARTICA 2.
3. Izberite potrditveno polje **Zakleni kartico SIM**.
4. Vnesite kodo PIN za kartico SIM, nato pa pritisnite **V redu**.
Če želite spremeniti kodo PIN za kartico SIM, se dotaknite **Spremeni PIN SIM kartice**.

Opomba:

Nujne številke lahko pokličete kadarkoli.



Zaščita mobilnega telefona z zaklepanjem zaslona

Za zagotovitev varnosti podatkov v vašem telefonu, lahko omogočite zaklepanje zaslona in/ali nastavite vzorec za odklepanje zaslona vsakič, ko želite mobilni telefon prebuditi iz stanja mirovanja.

1. Na zaslonu z nastavitvami, se dotaknite možnosti **Osebnost > Varnost > Zaklepanje zaslona**.
2. Izberite eno od razpoložljivih možnosti.
 - Podrseljaj: Podrsajte ikono za odklepanje telefona.
 - Vzorec: Za odklepanje telefona, morate s prstom na zaslonu narisati pravilni vzorec.
 - PIN: Vnesite številko PIN za odklepanje telefona.
 - Geslo: Vnesite geslo za odklepanje telefona.
3. Za dokončanje nastavitve sledite navodilom za izbrane metode.

Upravljanje aplikacij

Pregled nameščenih aplikacij

1. Na začetnem zaslonu se dotaknite  > **Nastavitve** (.
2. Na zaslonu z nastavitvami, se dotaknite polja **Aplikacije**.
3. Na seznamu aplikacij, naredite nekaj od naslednjega:
 - Dotaknite se polja  > **Razvrsti po velikosti**. Nato se dotaknite aplikacije, za katero si želite ogledati podrobnosti.
 - Izberite enega od zavihkov **PRENESENO, DELUJOČE**, ali **VSE** na vrhu zaslona. Nato se dotaknite aplikacije, za katero si želite ogledati podrobnosti.
 - Nato se dotaknite aplikacije, za katero si želite neposredno ogledati podrobnosti.

Pregled nameščenih aplikacij

1. Na zaslonu z nastavitvami, se dotaknite polja **Naprava > Aplikacije**.
2. Dotaknite se aplikacije in nato izberite možnost **ODSTRANI > V redu**, če želite odstraniti aplikacijo iz vašega mobilnega telefona.

Opomba:

Prednaloženih aplikacij ni mogoče izbrisati.

Načini za sprostitev pomnilnika mobilnega telefona

- Dodajte prenesene aplikacije (dodali jih boste na vašo kartico Micro SD). Za referenco si oglejte komentar spodaj.
- Premikanje datotek in e-poštnih priponk na microSD kartico.
- Odstranite prenesene programe, ki jih ne uporabljate več.
- Ponastavite vaš mobilni telefon

Opomba:

Predlagamo, da preden izvedete ponastavitve na tovarniške nastavitve, varnostno kopirajte vse pomembne podatke.

Predlog:

Glede podrobnosti pri dodajanju prenesenih aplikacij na kartico Micro SD, si oglejte spodnja priporočila.

- 1) Pojdite v meni Nastavitve in se pomaknite navzdol do aplikacij.
- 2) V "prenesene" izberite aplikacijo, ki jo želite premakniti.
- 3) Prikazana bo možnost "Premakni na kartico SD". Možnost gumba se bo spremenila v izbiro za 'premikanje'.
- 4) Po zaključku bo gumb preklopil v možnost "premikanja na telefon".

Ponastavitev vašega mobilnega telefona

Varnostno kopiranje mojih nastavitvev

Nastavitve svojega telefona lahko preko Google računa varnostno kopirate na strežnike Google. Če zamenjate mobilni telefon, se bodo nastavitve, ki ste jih varnostno kopirali ob prvi prijavi z Google računom prenesle na novi mobilni telefon.

1. Na zaslonu z nastavitvami, se dotaknite polja **Osebnost > Varnostna kopija** in ponastavitev.
2. Omogočite **Varnostno kopiranje podatkov**.

Ponastavitev na tovarniške podatke

Če ponastavite telefon na tovarniške nastavitve, se bodo izbrisali vsi vaši osebni podatki, ki so shranjeni na notranjem pomnilniku telefona, vključno z informacijami o vašem računu Google, drugimi računi ali nastavitve sistema ter aplikacij ter vse prenesene aplikacije. Ponastavitev telefona ne izbriše posodobitev sistemske programske opreme, ki ste jo prenesli, niti ne glasbenih ali slikovnih datotek na kartici microSD.

1. Na zaslonu z nastavitvami, se dotaknite polja **Osebnost > Varnostna kopija in ponastavitev > Ponastavitev na tovarniške vrednosti**.
2. Ko boste pozvani, se dotaknite možnosti **Ponastavi telefon**, nato se dotaknite **IZBRIŠI VSE**. Mobilni telefon ponastavi nastavitve na prvotne tovarniške nastavitve, in se nato ponovno zažene.

Ponastavitev vaše naprave na tovarniške nastavitve



Ovaj uređaj ima internu bateriju i zbog toga se ne može resetovati hardver uklanjanjem. Ta naprava ima notranjo bateriju in je zato ne morete ponastaviti z odstranitvijo baterije. Če boste morali ponastaviti strojno opremo, sledite spodnjim korakom.

Ta ukrep lahko izvedete v primeru, če se telefon ne polni čeprav ga imate priklopljenega na polnilnik, ki je priklopljen v omrežje.

Pritisnite gumb **Glasnost gor** in **Vklop/izklop** za 10 sekund in telefon se bo ponastavil, če je le napolnjen.

Pregled E-oznake

Če si želite ogledati informacije o predpisih na vašem mobilnem telefonu, storite naslednje:

1. Na začetnem zaslону se dotaknite  > **Nastavitve** (.
2. Na zaslónu z nastavitvami, se dotaknite **Sistem** > **Podrobnosti o telefonu** > **Informacije o predpisih**.

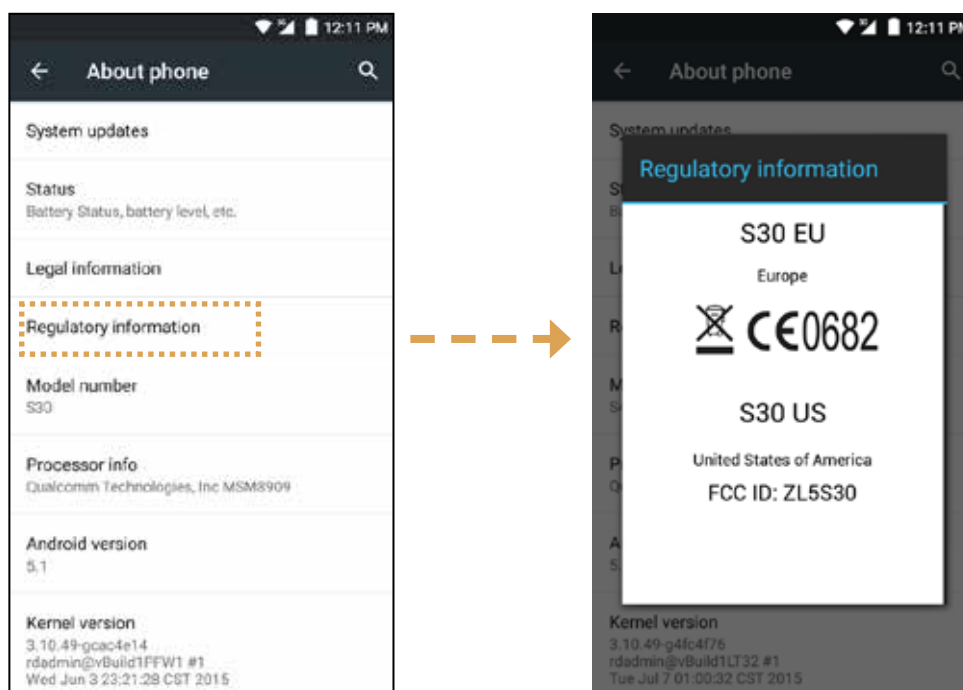

Dodatek

Opozorila in varnostni ukrepi

To poglavje vsebuje pomembne informacije, ki se nanašajo na navodila za uporabo naprave. Vsebuje tudi informacije o tem, kako varno uporabljati napravo. Pred uporabo naprave si natančno preberete ta navodila.

Vodotesno ohišje

Če želite zagotoviti ustrezno raven zaščite, morata biti USB in priklon za slušalke dobro zaprta, zadnji pokrov pa pravilno nameščen in zaprt.

Elektronska naprava

Če uporaba telefona ni dovoljena, ga izklopite. Telefona ne uporabljajte, če njena uporaba lahko povzroči nevarnost ali motnje na elektronskih napravah.

Medicinske naprave

Pri uporabi mobilnega telefona upoštevajte pravila in predpise, določene v bolnišnicah in zdravstvenih ustanovah. Če uporaba telefona ni dovoljena, ga izklopite.

Proizvajalci srčnih spodbujevalnikov priporočajo, da imate mobilni telefon vsaj 15 cm proč od srčnega spodbujevalnika, kajti le tako lahko preprečite morebitne motnje spodbujevalnika. Če uporabljate srčni spodbujevalnik, uporabljajte telefon na nasprotni strani spodbujevalnika, in nikoli ne nosite mobilnega telefona v prednjem prsnem žepu.

Potencialno eksplozivno okolje

Mobilni telefon vedno izklopite na mestih, kjer lahko pride do eksplozije, in upoštevajte vse pristojne oznake ter navodila. Okolja, ki predstavljajo potencialno nevarnost za eksplozijo vključujejo območja, kjer morate običajno ugasniti motor vozila. Sprožitev iskre na teh območjih povzroči eksplozijo ali požar, kar lahko povzroči telesne poškodbe ali celo smrti. Telefona ne uporabljajte na mestih oskrbe z gorivom, kot so npr. bencinski servisi. Upoštevajte omejitve za uporabo radijske opreme v skladiščih goriva, skladiščih in distribucijskih obratih ter kemičnih tovarnah. Hkrati pa upoštevajte prepovedi za območja kjer poteka miniranje. Pred uporabo telefona preverite, če se slučajno ne zadržujete na območju, kjer je potencialno eksplozivno ozračje, seveda pa so slednja pogosto dobro označena. Takšne lokacije vključujejo območja ladijskih podpalubij, kemičnih skladišč ali objekte za skladiščenje ter področja, kjer je v zraku veliko hlapov kemikalij ali drobnih delcev, kot so zrnca, prah ali kovinski delci. Če želite mobilni telefon varno uporabljati v bližini skladišč utekočinjenega plina (kot sta butan in propan), se posvetujte s proizvajalcem vozil, ki se uporabljajo na teh območjih.

Prometna varnost

Med uporabo mobilnega telefona upoštevajte lokalne zakone in predpise. Če mobilni telefon uporabljate med vožnjo, to počnite v skladu z naslednjimi smernicami:

Vedno bodite osredotočeni na vožnjo. Vaša prva naloga je, da poskrbite za varno vožnjo.

Med vožnjo ne uporabljajte mobilnega telefona na običajen način. Za varno telefoniranje uporabljajte pripomočke za prostoročno telefoniranje.

Ko boste želeli vzpostaviti ali sprejeti klic, pred uporabo telefona parkirajte vozilo ob cesti.

Radiofrekvenčni signali lahko vplivajo na elektronske sisteme motornih vozil. Za več informacij se obrnite na proizvajalca vozila.

V vozilu ne postavljajte telefona nad predel zračne blazine ali na območje, ki ga lahko zasede napihnjena blazina.

V nasprotnem primeru vas lahko telefon v primeru aktivacije zračne blazine močno poškoduje.

Telefona ne uporabljajte med letom z letalom. Telefon izklopite še preden se vkrcate v letalo.

Uporaba brezžične naprave v letalu lahko povzroči nevarnost za delovanje letala in ogrozi delovanje mobilnega telefonskega omrežja. Lahko je tudi nezakonita.

Delovno okolje

Telefona ne uporabljajte, niti ga ne polnite v prašnem, vlažnem in umazanem okolju ter na mestih z močnim magnetnim poljem.

V nasprotnem primeru lahko pride do poškodbe tokokroga.

Mobilni telefon deluje v skladu s specifikacijami RF, vendar le, če ga uporabljate v bližini ušesa ali na razdalji 1,5 cm od telesa. Poskrbite, da pripomočki, ki jih uporabljate skupaj s telefonom ne bodo izdelani iz kovinskih delov. Za pravilno izpolnjevanje prej določenih zahtev, mobilni telefon med uporabo imejte najmanj 1,5 cm proč od telesa.

Telefona ne uporabljajte na nevihtni dan z grmenjem ali ko se polni, jati le tako lahko preprečite nevarnost poškodb zaradi udara strele.

Med klicem se ne dotikajte antene. Če se med klicanjem dotikate antene, to vpliva na kakovost signala in povzroči večjo porabo električne energije. Tako se skrajšata čas pogovora in čas pripravljenosti.

Med uporabo telefona upoštevajte lokalne zakone in predpise, hkrati pa spoštujte zasebnost in zakonske pravice drugih.

Ko se telefon polni, ga uporabljajte, ko je temperatura okolice med 0 °C in 40 °C. Ko uporabljate telefon, ki ga napaja le baterija, ga lahko uporabljate, ko je temperatura okolice med -10 °C in 55 °C.

Preprečevanje poškodbe sluha

Uporaba slušalk pri visoki glasnosti lahko poškoduje vaš sluh. Da bi zmanjšali tveganje za okvaro sluha, znižajte glasnosti na slušalkah na varno in udobno raven.

Varnost otrok

Upoštevajte vse varnostne ukrepe v zvezi z varnostjo otrok. Otrokom ne pustite, da bi se igrali s telefonom ali pripomočki, kar vključuje tudi dele, ki bi se lahko odlomili, kajti to le lahko nevarno, saj lahko povzroči zadušitev. Poskrbite, da telefona in opreme ne boste zadrževali v bližini majhnih otrok.

Dodatna oprema

Izbirajte le baterije, polnilnike in dodatke, ki jih je odobril proizvajalec telefona. Uporaba katere koli druge vrste polnilnika ali opreme lahko izniči garancijo za napravo, lahko je v nasprotju z lokalnimi pravili ali zakoni, in je zato lahko nevarna.

Glede podatkov o razpoložljivosti odobrenih baterij, polnilnikov in dodatne opreme, se posvetujte s prodajalcem.

Baterija in polnilnik

Ko polnilnika ne uporabljate, ga izključite iz električne vtičnice in naprave.

Baterijo je mogoče napolniti in sprazniti več stokrat, preden se sčasoma obrabi.

Uporabite AC napajalnik, ki je naveden v specifikacijah polnilnika. Nepravilna napetost lahko povzroči požar ali okvaro polnilnika.

Če elektrolit iz baterije izteče, se pazite, da ne bo zašel na vašo kožo ali v oči.

Če pride elektrolit v stik s kožo ali očmi, predel takoj izperite z vodo in se posvetujte z zdravnikom.

Če pride do poškodbe baterije, spremembo barve ali nenormalnega ogrevanja, medtem ko se

slednja polnilni, takoj prenehajte s polnjenjem. V nasprotnem primeru lahko pride do puščanja elektrolita, pregrevanja, eksplozije ali požara.

Če je napajalni kabel poškodovan (na primer, če je kabel obrabljen ali zdrobljen), oziroma je vtikač slabo pritrjen, takoj prenehajte z uporabo polnilnika. V nasprotnem primeru lahko pride do električnega udara, kratkega stika na polnilniku ali celo do požara.

Telefona ne mečite v ogenj, saj lahko pride so eksplozije. Baterije ob udarcu lahko eksplodirajo.

Naprave ne predelujte, vanjo ne vstavljate predmetov, je ne potaplajte niti ne izpostavljajte vodi ali drugim tekočinam, ognju, eksploziji ali drugim nevarnostim.

Izogibajte se spuščanju telefona na tla. Če telefon pade, zlasti na trdo površino, in sumite, da se je poškodoval, ga odnesite v servisni center na pregled.

Nepravilna uporaba lahko povzroči požar, eksplozijo ali drugo nevarnost.

Neuporabne naprave zavržite v skladu z lokalnimi predpisi.

Napravo lahko priključite le na izdelke z logotipom USB-IF ali na izdelke, ki so opravili program skladnosti z USB-IF.

Izhodna moč polnilnika je DC 5 V 1 A.

POZOR - ČE JE NAMEŠČENA NAPAČNA BATERIJA, OBSTAJA NEVARNOST EKSPLOZIJE.

RABLJENE BATERIJE ODLAGAJTE SKLADNO S PRISTOJNIMI PREDPISI.

Čiščenje in vzdrževanje

Polnilnik ni vodoodporen. Skrbite, da bo vedno na suhem. Polnilnik zavarujte pred vodo ali paro. Polnilnika se ne dotikajte z mokrimi rokami, ker to lahko povzroči kratek stik, nepravilno delovanje naprave in električni udar uporabnika.

Telefona in polnilnika ne odlagajte na mesta, kjer se lahko poškoduje zaradi udarca. V nasprotnem primeru lahko pride do puščanja elektrolita, motenj v delovanju, pregrevanja, eksplozije ali požara.

V bližino telefona ne odlagajte magnetnih medijev za shranjevanje, kot so magnetne kartice in diskete.

Sevanje iz telefona lahko izbriše podatke, ki so shranjeni na teh medijih.

Telefona in polnilnika ne puščajte v prostoru z ekstremno visoko ali nizko temperaturo.

V nasprotnem primeru morda ne bo deloval pravilno, lahko pa pride tudi do požara ali eksplozije. Ko je temperatura okolice nižja od 0 °C, je omejena učinkovitost baterije.

V bližino slušalke ne postavljajte ostrih kovinskih predmetov, kot so sponke. Ti premeti se lahko zataknejo v luknje slušalke, vi pa se z njimi nevede poškodujete, ko prevzimate nov klic.

Pred čiščenjem ali vzdrževalnim posegom na telefonu, ga izklopite in odklopite s polnilnika.

Za čiščenje telefona in polnilnika ne uporabljajte kemičnih sredstev, prahu ali drugih kemičnih snovi (kot sta alkohol in bencin). Sicer se lahko deli telefona poškodujejo ali pa pride do požara. Telefon lahko čistite z mehko antistatično krpo.

Telefona in dodatne opreme ne razstavljajte. V nasprotnem primeru garancija na napravo in dodatno opremo postane neveljavna in proizvajalec ni odgovoren za plačilo škode.

Če se zaslon naprave zdrobi zaradi trka ob trd predmet, se ne zaslona ne dotikajte, niti ne poskušajte odstraniti zdrobljenega dela. V tem primeru telefon takoj prenehajte uporabljati, in se obrnite na pooblaščen servisni center.

Združljivost s slušnimi pripomočki (HAC)

Predpisi za brezžične naprave

Ta telefon je bil preizkušen in ocenjen za uporabo skupaj s slušnimi pripomočki za nekatere od brezžičnih tehnologij, ki jih uporablja. Vendar pa lahko obstajajo nekatere novejšje brezžične tehnologije, uporabljene v tem telefonu, ki še niso bile preizkušene za uporabo s slušnimi aparati. Pomembno je, da temeljito in na različnih lokacijah preskusite različne funkcije tega telefona, z vašim slušnim pripomočkom ali vsadkom v ušesnem polžu, kajti le tako lahko ugotovite, če slišite morebitne motnje. Za informacije o združljivosti slušnega aparata s telefonom, se posvetujte s ponudnikom storitev ali proizvajalcem tega telefona. Če imate vprašanja o vrnitvi ali politiki menjave, se obrnite na svojega ponudnika storitev ali prodajalca telefona.

Zvezna komisija za komunikacije ZDA (FCC) je vzpostavila zahteve za digitalne brezžične mobilne naprave, ki so združljive s slušnimi aparati in drugimi slušnimi pripomočki.

Na področju brezžične telefonije se je razvil ocenjevalni sistem za brezžične mobilne naprave, ki uporabnikom slušnih pripomočkov pomaga najti takšne mobilne naprave, ki so združljive z njihovimi slušnimi pripomočki.

Ocene niso jamstva. Rezultati se razlikujejo glede na uporabnikov slušni pripomoček in stopnjo izgube sluha. Če se pripeti, da vaš slušni pripomoček postane občutljiv na motnje, telefona morda ne boste mogli več uspešno uporabljati. Najboljši način za preizkus skladnosti delovanja mobilnega telefona in slušnega pripomočka je, da ju konkretno preizkusite.

M-ocene: Telefoni z oceno M3 ali M4 izpolnjujejo zahteve FCC in so verjetno manj moteči za slušne pripomočke kot telefoni brez te ocene. M4 je boljša/višja ocena od ostalih dveh.

T-ocene: Telefoni z oceno T3 ali T4 izpolnjujejo zahteve FCC in so verjetno bolj združljivi s pripomočki za sluh ("T-stikalo" ali "telefonsko stikalo") kot telefoni, ki nimajo te ocene. M4 je boljša/višja ocena od ostalih dveh. (Upoštevajte, da vsi slušni pripomočki imajo telefonskih tuljav.)

M-Ocena in T-Ocena za ta telefon znašata (FCC ID: ZL5S30), M3 in T4.

Klic v sili

Svoj telefon lahko uporabite tudi za nujne klice v sili. Povezave pa ni mogoče zagotoviti v vseh pogojih. Za zagotavljanje nujne komunikacije, se ne morete zanašati le na ta telefon.

FCC izjava

Ta mobilni telefon je v skladu z določili 15. dela pravilnika FCC. Delovanje je predmet naslednjih dveh pogojev: (1) naprava ne sme povzročati škodljivih motenj in (2) ta naprava mora sprejeti vse prejete motnje, vključno z motnjami, ki lahko povzročijo neželeno delovanje.

Antena, ki jo uporabljate za delovanje tega oddajnika ne sme biti postavljena tako, da deluje v povezavi z drugo anteno ali oddajnikom.

Opomba: Izbor kode države je samo za model, ki ni namenjen prodaji v ZDA in ni na voljo za vse ZDA modele. Per FCC uredbe in vsi izdelki, ki uporabljajo WiFi lahko uporabljajo le fiksne ZDA kanale.

Ta mobilni telefon je bil testiran in ustreza omejitvam za digitalne naprave razreda B, skladno s 15. delom pravilnika FCC. Te omejitve so zasnovane zato, da poskrbijo za razumno zaščito pred škodljivimi motnjami v stanovanjskih namestitvah. Ta oprema proizvaja, uporablja in lahko seva radijsko frekvenčno energijo, zato v primeru, da ni nameščena in uporabljena v skladu z navodili, lahko povzroči škodljive motnje radijskih komunikacij. Vendar ni nobenega zagotovila, da se motnje ne bodo pojavile v določeni namestitvi. Če ta oprema povzroča škodljive motnje pri sprejemu radijskih ali televizijskih signalov, kar lahko ugotovite tako, da med poslušanjem radijske postaje napravo izklopite in vklopite. V primeru obstoja motenj, poskusite izvesti enega od naslednjih ukrepov:

- Obrnite ali prestavite sprejemno anteno.
- Povečajte razdaljo med opremo in sprejemnikom.
- Opremo priključite v vtičnico na drugem tokokrogu kot je tisti, v katerega je priključen

sprejemnik.

- Posvetujte se s prodajalcem ali izkušenim radijskim/TV tehnikom.

Spremembe, ki jih ni odobrila oseba, ki je odgovorna za skladnost, lahko razveljavijo pridobljene pravice do uporabe.

Kanadska panožna izjava

Ta naprava je skladna s kanadsko panožno izjavo, katerih vsebina ni vključena v RSS standardih. Delovanje je predmet naslednjih dveh pogojev:

(1) naprava ne sme povzročati motenj in

(2) ta naprava mora sprejeti vse motnje, vključno z motnjami, ki lahko povzročijo neželeno delovanje naprave.

Le présent appareil est conforme aux CNR d'Industrie Canada applicables aux appareils radio exempts de licence. L'exploitation est autorisée aux deux conditions suivantes:

(1) l'appareil ne doit pas produire de brouillage, et

(2) l'utilisateur de l'appareil doit accepter tout brouillage radioélectrique subi, même si le brouillage est susceptible d'en compromettre le fonctionnement.

Ta digitalna oprema razreda B ustreza kanadskemu standardu CAN ICES-3(B)/NMB-3(B).

Ta naprava je skladna z RSS-310 kanadske panožne izjave. Uporaba je dovoljena pod pogojem, da ta naprava ne povzroča škodljivih motenj.

Cet appareil est conforme à la norme RSS-310 d'Industrie Canada. L'opération est soumise à la condition que cet appareil ne provoque aucune interférence nuisible.

Izjava o izpostavljenosti sevanju:

Skladnost izdelka s Kanadsko omejitvijo mejnih vrednosti izpostavitve prenosnih RF naprav, določeno za nenadzorovano okolje in potrdilo, da je naprava varna za opravila, ki so opisana v tem priročniku. Nadaljnje zmanjšanje izpostavljenosti RF je mogoče doseči, če izdelek lahko v čim večji meri držite proč od telesa ali nastavite napravo tako, da se zniža izhodna moč, če je le takšna funkcija na voljo.

Déclaration d'exposition aux radiations:

Le produit est conforme aux limites d'exposition pour les appareils portables RF pour les États-Unis et le Canada établies pour un environnement non contrôlé.

Le produit est sûr pour un fonctionnement tel que décrit dans ce manuel. La réduction aux expositions RF peut être augmentée si l'appareil peut être conservé aussi loin que possible du corps de l'utilisateur ou que le dispositif est réglé sur la puissance de sortie la plus faible si une telle fonction est disponible.

Ta naprava in njena antena se ne smeta nahajati ali delovati skupaj z nobeno drugo anteno ali oddajnikom, razen z vgrajenimi. Funkcija izbire kode države je pri izdelkih, ki so namenjeni prodaji v ZDA in Kanadi, onemogočena.

Cet appareil et son antenne ne doivent pas être situés ou fonctionner en conjonction avec une autre antenne ou un autre émetteur, exception faites des radios intégrées qui ont été testées. La fonction de sélection de l'indicatif du pays est désactivée pour les produits commercialisés aux États-Unis et au Canada.

Informacije o izpostavljenosti RF (SAR)

Ta naprava ustreza državnim zahtevam glede izpostavljenosti radijskim valovom.

Ta naprava je zasnovana in izdelana tako, da ne presega omejitev emisij za izpostavljenost radiofrekvenčni (RF) energiji, ki jih predpisuje Zvezna komisija za komunikacije vlade ZDA.

V smislu škodljivega vplivanja na telo, je bila ta naprava testirana in ustreza zahtevam smernic FCC RF glede izpostavljenosti skupaj z dodatno opremo, ki ne vsebuje kovinskih delov in je postavljena vsaj 1 cm proč od telesa. Uporaba druge dodatne opreme morda ne zagotavlja skladnosti s smernicami za izpostavljenost FCC RF izpostavljenosti.

Mejna vrednost SAR, ki jo predpisuje FCC je 1,6 W/kg.

US SKU:

Najvišje poročane vrednosti SAR znotraj FCC smernic za telefon so navedene spodaj:

SAR glave: 0,56 W/kg

SAR telesa: 1,11 W/kg

Za zmanjšanje ravni izpostavljenosti sevanju, prosimo, storite naslednje:

- (i) mobilni telefon uporabljajte le tam, kjer je dober signal,
- (ii) za telefoniranje uporabite komplet za prostoročno telefoniranje,
- (iii) nosečnice naj mobilni telefon držijo proč od predela trebuha,
- (iv) mobilni telefon držite proč od predela genitalij.

Pri napravah, ki se jih testira v skladu z EN60950-1: 2006, je obvezno izvesti avdio teste za EN50332.

Ta naprava je bila testirana v skladu z zahtevo za raven zvočnega tlaka, določeno v s standardi EN 50332-1 in/ali EN 50332-2. Če daljši čas uporabljate slušalke pri visoki glasnosti, lahko pride do trajne okvare sluha.

Preprečevanje okvare sluha

Opozorilo v skladu z EN 60950-1: A12.



Da bi preprečili morebitne poškodbe sluha, naprave ne poslušajte dlje časa pri visoki glasnosti.

Opomba: Za francoske uporabnike velja, da morajo biti slušalke za to napravo skladne s ravno zvočnega tlaka, določeno v standardu EN 50332-1: 2000 in/ali EN50332-2: 2003 standard, ki ga zahteva dokument L.5232-1.



A pleine puissance, l'écoute prolongée du baladeur peut endommager l'audition de l'utilisateur.

Izjava o skladnosti

Naprava je skladna z bistvenimi zahtevami, ki jih določa 3. člen direktive R&TTE 1999/5/ES, če se uporablja za predviden namen in so bili upoštevani naslednji standardi:

1. Zdravje (3.1(a) člen direktive R&TTE)

- EN 62311: 2008, EN 50360:2001/A1:2012, EN 50566:2013/AC:2014
- EN 62209-1:2006, EN 62209-2:2010
- EN 62479:2010

2. Varnost (3.1(a) člen direktive R&TTE)

- EN 60950-1:2006/A11:2009+A1:2010+A12:2011+A2:2013
- EN 50332-1:2013, 50332-2:2013

3. Elektromagnetna združljivost (3.1(b) člen direktive R&TTE)

- EN 301 489-1 V1.9.2, EN 301 489-3 V1.6.1
- EN 301 489-7 V1.3.1, EN 301 489-17 V2.2.1, EN 301 489-24 V1.5.1
- EN 55022:2010/AC:2011 Class B, EN55024:2010

4. Uporaba radijskega frekvenčnega spektra (3.2 člen direktive R&TTE)

- EN 301 511 V9.0.2, EN 301 908-1 V7.1.1
- EN 301 908-2 V6.2.1, EN 301 908-13 V6.2.1
- EN 300 328 V1.9.1
- EN 300 440-1 V1.6.1, EN 300 440-2 V1.4.1

5. Direktiva RoHS (2011/65/EU)

- EN 50581: 2012

CE 0682

CE SAR skladnost

Ta naprava ustreza zahtevam EU (1999/5/ES) o omejevanju izpostavljenosti javnosti elektromagnetnim poljem, na način varovanja zdravja.

Omejitve so del obsežnih priporočil za zaščito javnosti.

Ta priporočila so bila razvita in se izvajajo s strani neodvisne znanstvene organizacije, ki jih tudi redno preverja in podaja ocene. Merska enota za priporočeno mejo določeno za mobilne naprave s strani Evropskega sveta je "Specific Absorption Rate" (SAR), pri čemer omejitev SAR znaša na 2,0 W/kg, porazdeljena po 10 g tkiva. To ustreza zahtevam Mednarodne komisije za Ne-ionizirajoče sevanje (ICNIRP).

Glede vplivanja na človeško telo, je bila ta naprava testirana in ustreza smernicam ICNIRP glede izpostavljenosti in izpolnjuje določila evropskih standardov EN 62311 ter EN 62209-2, ki vključujejo tudi uporabo predpisane dodatne opreme. Uporaba druge dodatne opreme morda ne zagotavlja skladnosti s smernicami za izpostavljenost ICNIRP.

SAR se meri za napravo, ki je oddaljena 1,5 cm od telesa, medtem, ko oddaja pri najvišji dovoljeni izhodni moči v vseh frekvenčnih pasovih za mobilne naprave.

Oddaljenost od 1,5 cm med napravo in telesom mora biti nedvomno zagotovljena.

Najvišje poročane vrednosti SAR znotraj CE smernic za telefon so navedene spodaj:

SAR glave: 0,285 W/kg

SAR telesa: 0,395 W/kg

Informacije glede odlaganja in recikliranja

Ta simbol na napravi (in na baterijah), kaže, da je ne smete odstranjevati skupaj z običajnimi gospodinjskimi odpadki. Naprave ali baterij ne odlagajte med običajne komunalne odpadke. Odsluženo napravo (in baterije) odlagajte na predpisanih mestih za ločeno zbiranje odpadkov.

Za podrobnejše informacije o recikliranju naprave ali baterij, se obrnite na lokalne oblasti, službo za odlaganje gospodinjskih odpadkov ali trgovino kjer ste kupili napravo.

Odlaganje te naprave je predmet direktive EU, ki ureja ravnanje z odpadnimi električnimi in elektronskimi napravami (WEEE). Razlog za ločevanje WEEE in baterije od drugih odpadkov je zmanjšati morebitne okoljske vplive na zdravje ljudi nevarnih snovi, ki so lahko prisotni.

Zmanjšanje nevarnih snovi

Ta naprava je v skladu z EU registracijo, evalvacijo, avtorizacijo in omejitvijo kemikalij uredbe (REACH) (Uredba št. 1907/2006/ES Evropskega parlamenta in Sveta) in EU direktivo o omejevanju nevarnih snovi (RoHS) (Direktiva 2011/65/EU Evropskega parlamenta in Sveta). Za več informacij o skladnosti REACH za naprave, obiščite spletno stran www.catphones.com/certification. Priporočamo vam, da obiščete spletno stran redno in si tako vedno zagotovite najsodobnejše informacije.

Skladnost s predpisi EU

S tem proizvajalec izjavlja, da je ta naprava v skladu z bistvenimi zahtevami in drugimi ustreznimi določbami Direktive 1999/5/ES.

Za ogled izjave o skladnosti, obiščite spletno stran www.catphones.com/certification.

0678

Opomba: Upoštevajte lokalne in nacionalne predpise države v kateri uporabljate napravo. Uporaba te naprava je lahko omejena v nekaterih ali vseh državah članicah Evropske unije (EU).

Opomba: To napravo lahko uporabljate v vseh državah članicah EU.

Francija: Zunanja uporaba je omejena na 10 mW e.i.r.p. v pasu 2454-2483,5 MHz. Italija: Za zasebno rabo, je potrebno preveriti istovetnost, če gre za uporabo WAS/RLAN zunaj lastnih prostorov.

Za javno rabo, je zahtevanje preverjanje istovetnosti. Luksemburg: Za omrežje in dobavo storitev je zahtevano splošno preverjanje istovetnosti.

Norveška: Ta pododdelek se ne uporablja za geografsko območje v polmeru 20 km od središča Ny-Ålesund.

V100R001B03_01

Google pravni pripis

Android, Google, Google Play in druge znamke so blagovne znamke družbe Google Inc.